

SAMSUNG

2018 QLED No gap wall mount

Installation Guide

설치 설명서

Руководство по установке

Посібник зі встановлення

Орнату нұсқаулығы

Guide d'installation

Manual de instalação

Guía de instalación

Guía de instalación

Guia de instalação

壁掛安裝指南

WMN-M13E



www.samsung.com

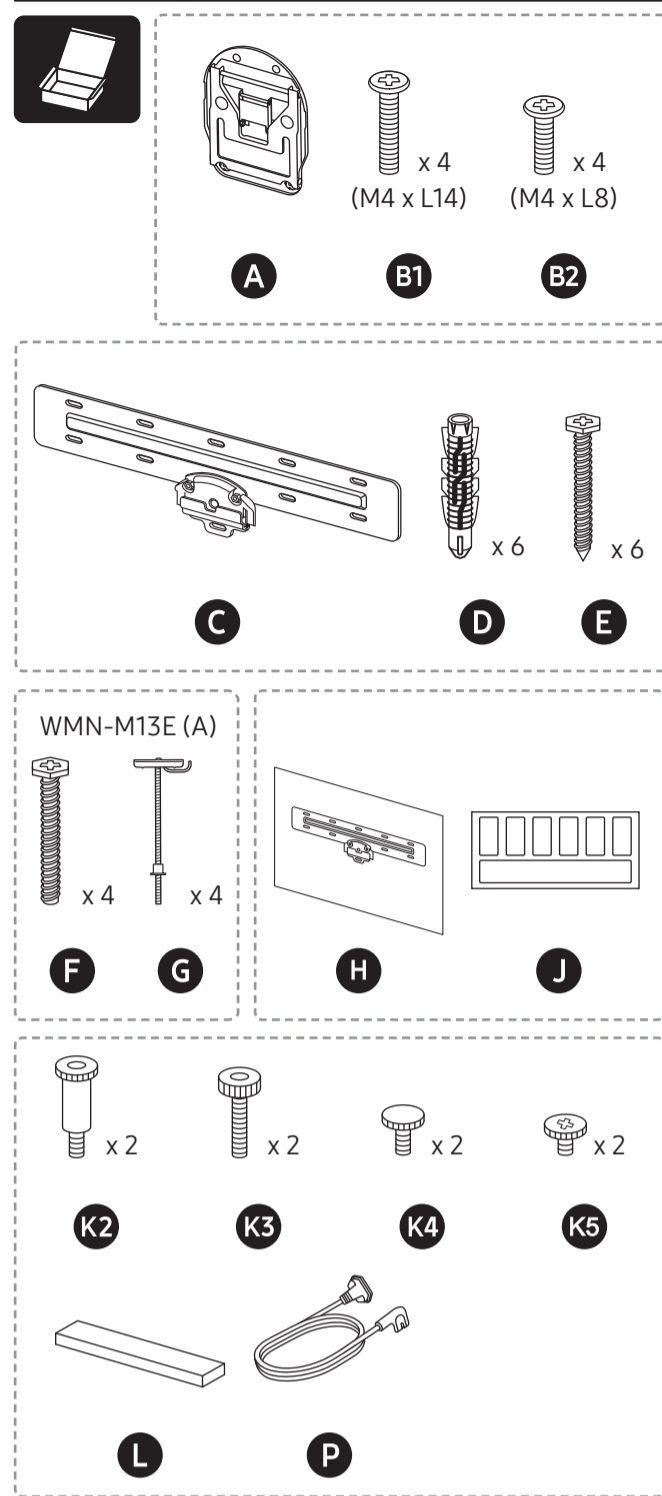

Q7FN / Q7CN / Q8FN / Q8CN

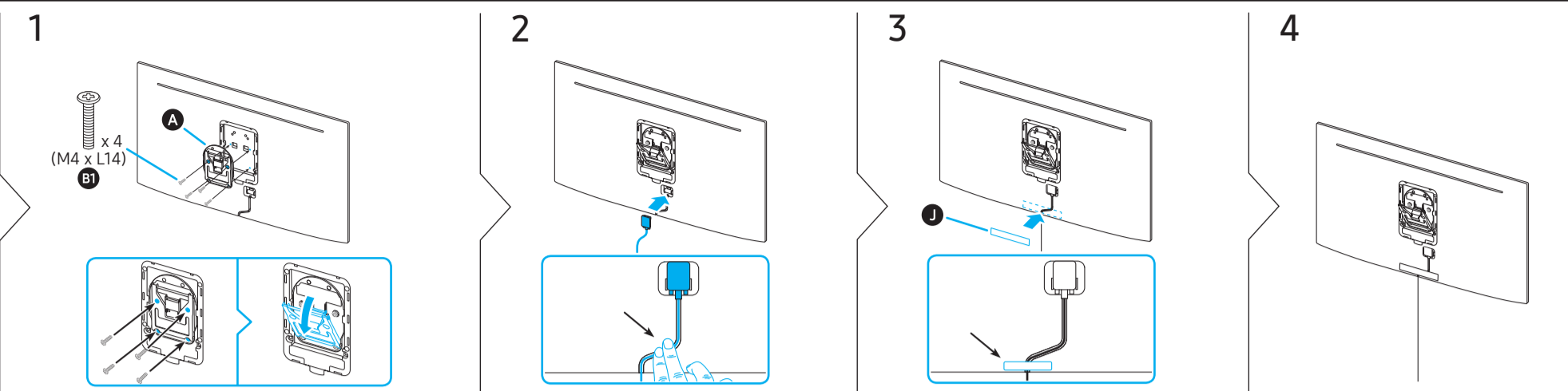
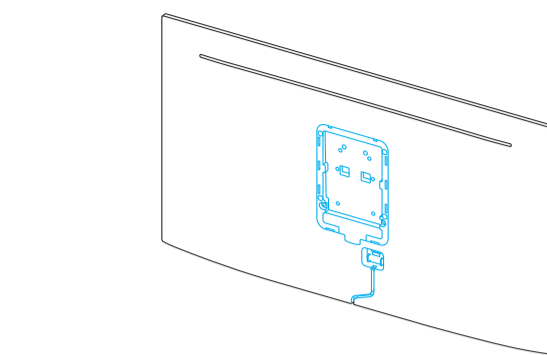

Q9FN

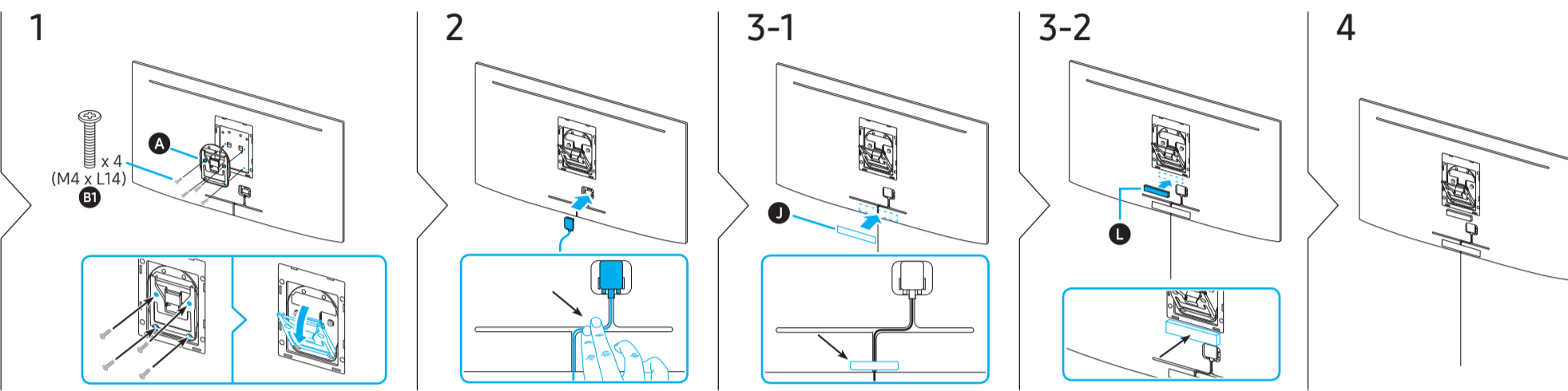
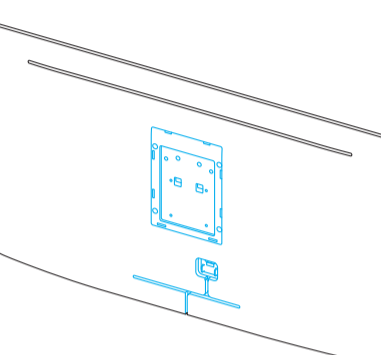

Q900R

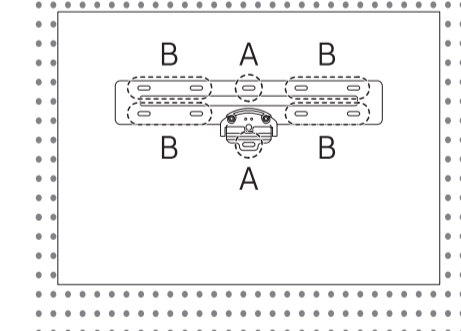
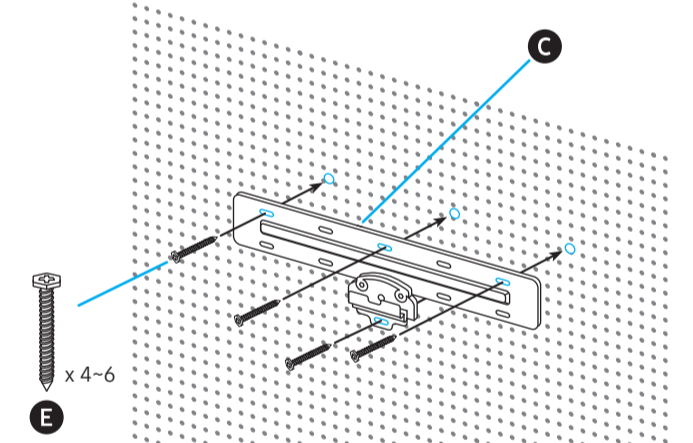
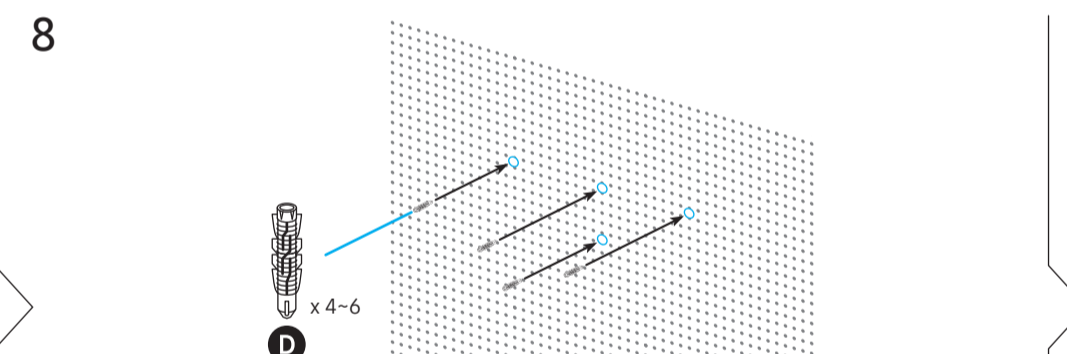
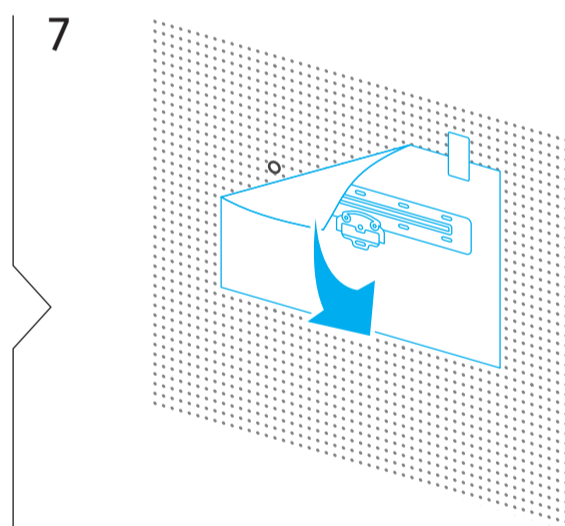
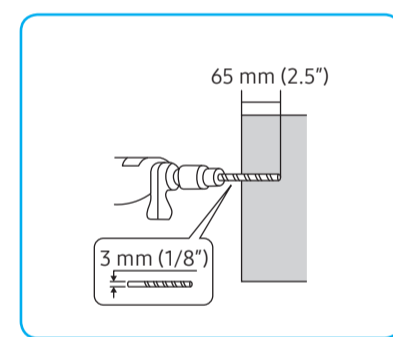
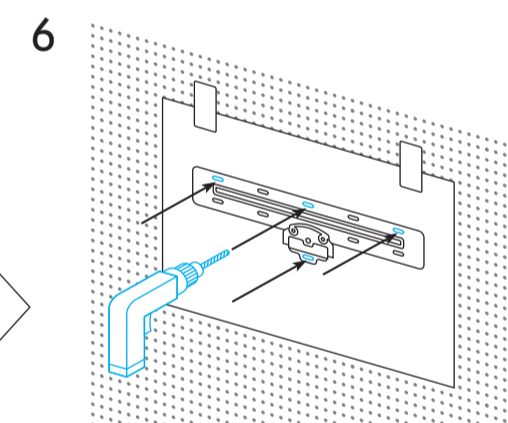
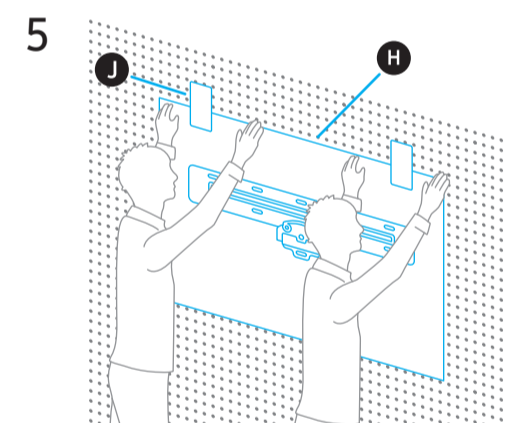
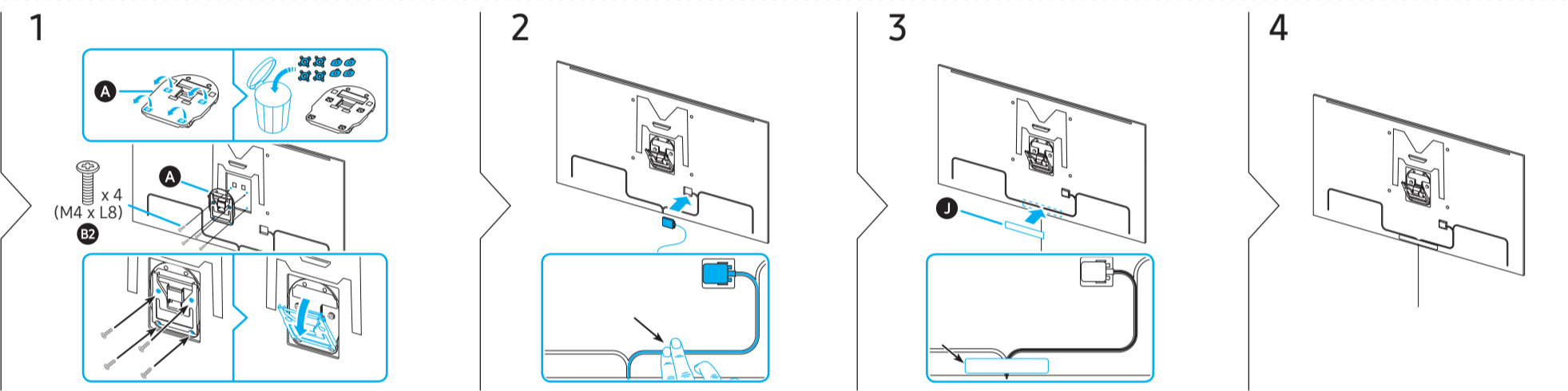
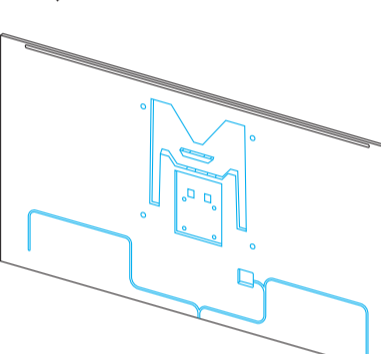

[Қазақ]
- Бұрандаларды А таңбасымен көрсетілген екі жерге бұраңыз.
- Қай жерге орнатылатынына қарай отырып, В таңбасы салынған кемінде 2 жерді таңдаңыз.

[Français]
- Vous devez utiliser des vis aux deux endroits indiqués par un A.
- Utilisez des vis à au moins deux des endroits indiqués par un B, en fonction de l'environnement d'installation.

[Português]
- Tem de utilizar parafusos nos dois locais com a indicação A.
- Escolha pelo menos duas das peças com a indicação B para a montagem, consoante o que está em redor.

[Español]
- Debe utilizar tornillos en los dos lugares marcados con una A.
- Para el montaje elija por lo menos 2 de las piezas marcadas con una B en función de cuál sea el entorno.

[Español (Mexico)]
- Debe utilizar tornillos en las dos ubicaciones marcadas como A.
- Elija para el montaje al menos 2 de las piezas marcadas como B dependiendo del entorno.

[Український]
- Установку винтів у двох областях, отмеченных на схеме буквой А, являється обов'язковою.
- Крім цього, використовуйте для кріплення не менше двох областей, отмеченных на схеме буквой В, в залежності від монтажної поверхності.

[Українська]
- Гвинти слід використовувати у двох розташуваннях із позначкою А.
- Виберіть принаймні 2 частини з позначкою В для монтування залежно від оточення.

[Russian]
- При установке настенного крепления следуйте инструкциями, приведенным в разделе «Стандартные требования к установке в зависимости от типа стены».
- Если вы не можете точно определить материал стены, исходя из ее поверхности, обратитесь за помощью к специалисту.

[Українська]
- Дивіться розділ «Стандартні вимоги щодо встановлення відповідно до типу стіни» і встановіть настінне кріплення.
- Якщо ви не впевнені у тому, яка у вас поверхня, зверніться до спеціаліста по допомозі.

[Қазақ]
- Қабырғалық аспа жинақты орнатудың стандартты талаптары тармағын қарап, қабырғалық аспа жинақты орнатыңыз.
- Қабырғаның қандай екенін нақты білмесеңіз, білікті маманнан кеңес алыңыз.

Concrete, Brick / 콘크리트, 벽돌 / Бетон, кирпич / Бетон, цегла / Бетон, кірпіш / Béton, brique / Betão, tijolo / Hormigón, ladrillo / Concreto, ladrillo / Concreto, tijolo / 混凝土, 砖块

[English]
- Refer to "Standard Installation Requirements by Wall Type" and install the wall mount.
- If you are not sure about your wall surface, please ask an expert for assistance.

[Français]
- Consultez les « Conditions d'installation standard en fonction du type de mur » et installez le support mural.
- Si vous n'êtes pas certain de votre surface murale, veuillez demander de l'aide à un spécialiste.

[Português]
- Consulte "Requisitos padrão de instalação de acordo com o tipo de parede" e instale o suporte para montagem na parede.
- Se não tiver certeza sobre o seu tipo de parede, peça ajuda a um técnico qualificado.

[Español]
- Consulte "Requisitos de la instalación estándar según el tipo de pared" e instale el montaje mural.
- Si no está seguro de cuáles son las características de su pared, consulte a un experto.

[Español (Mexico)]
- Consulte "Requisitos de instalación estándar según el tipo de pared" para instalar el soporte de pared.
- Si no está seguro de cuál es la superficie de su pared, comuníquese con un experto.

[Português (Brazil)]
- Consulte "Requisitos padrão de instalação por tipo de parede" e instale o suporte de parede.
- Caso não tenha certeza quanto à superfície da parede, peça assistência a um especialista.

[简体中文]
- 安装壁挂支架时，请参阅“不同墙壁类型的标准安装要求”。
- 如果您无法确定墙面的类型，请及时请求专业人员帮助判断。



10 To prevent shaking (Curved TV only)

* 흔들림 방지 (커브드 TV만) / Для предотвращения тряски (Для телевизоров с изогнутым экраном) / Для запобігання тремтінню (Для телевізорів із вигнутим екраном) / Дірілдемеу үшін (Ойыс теледидарлар үшін) / Pour éviter toute oscillation (Pour les téléviseurs incurvés) / Para prevenir vibrações (Para televisores curvos) / Para evitar movimiento (Para televisores curvos) / Para evitar el tambaleo (Para televisores curvos) / Para evitar trepidação (Para TVs curvadas) / 防止晃动 (安装曲面电视)

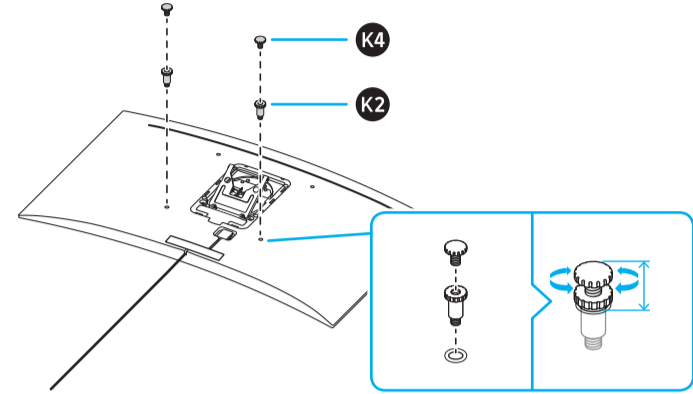

11

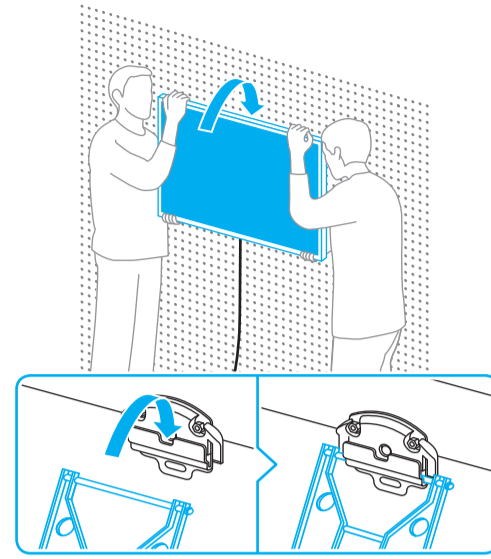

12

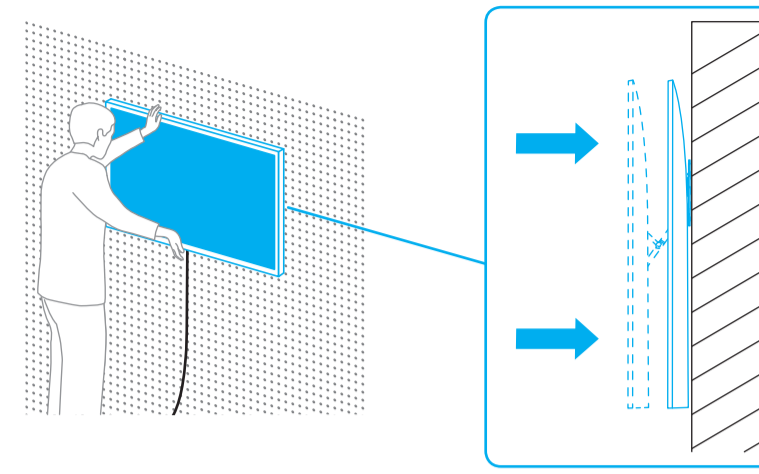

10

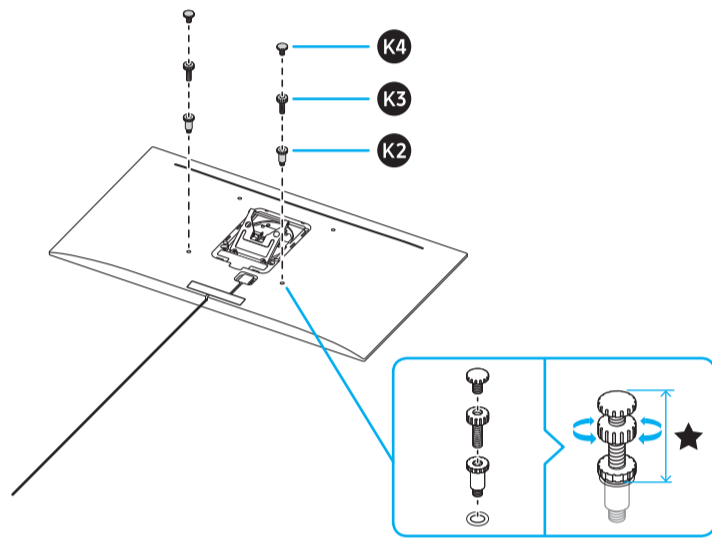

11

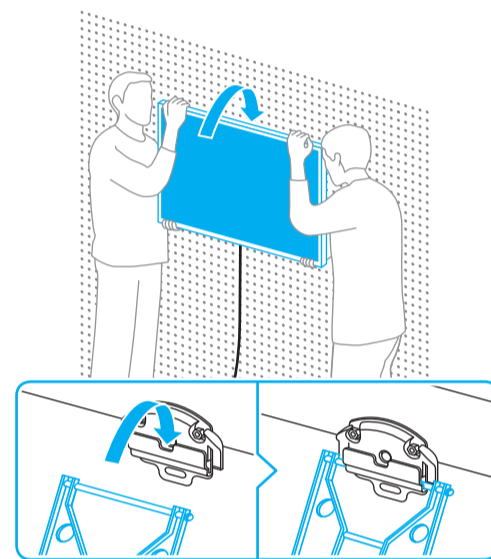

12

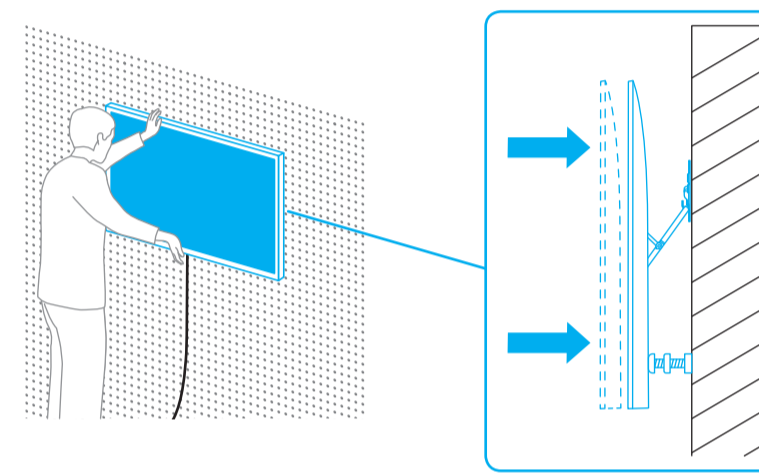

10 To prevent shaking (Inclined installation)

* 흔들림 방지 (기울임 설치) / Для предотвращения тряски (Установка под углом) / Для запобігання тремтінню (Похиłe встановлення) / Дірілдемеу үшін (Қисайтып ортану) / Pour éviter toute oscillation (Installation inclinée) / Para prevenir vibrações (Instalação inclinada) / Para evitar movimiento (Instalación inclinada) / Para evitar el tambaleo (Instalación inclinada) / Para evitar trepidação (Instalação inclinada) / 防止晃动 (倾斜安装)

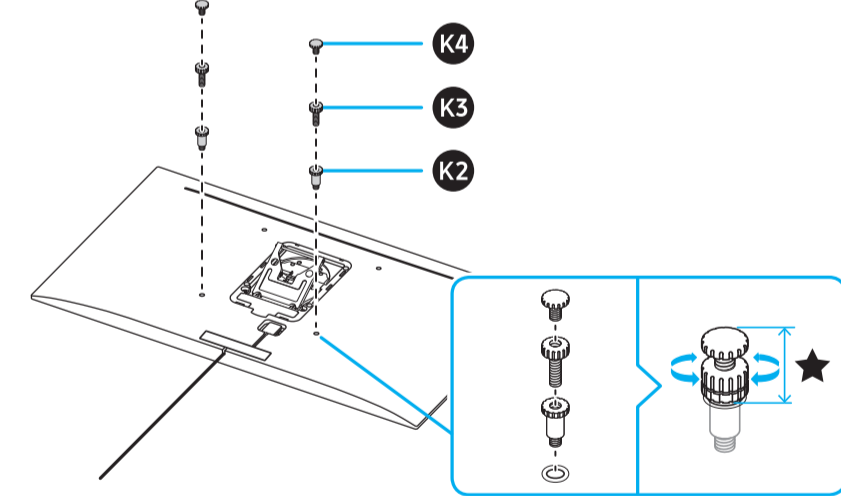

11

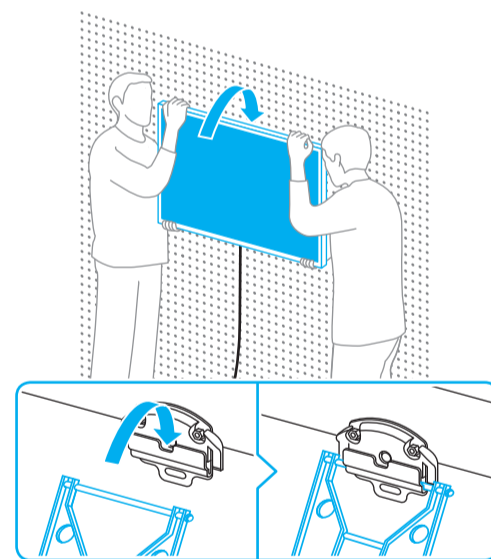

12

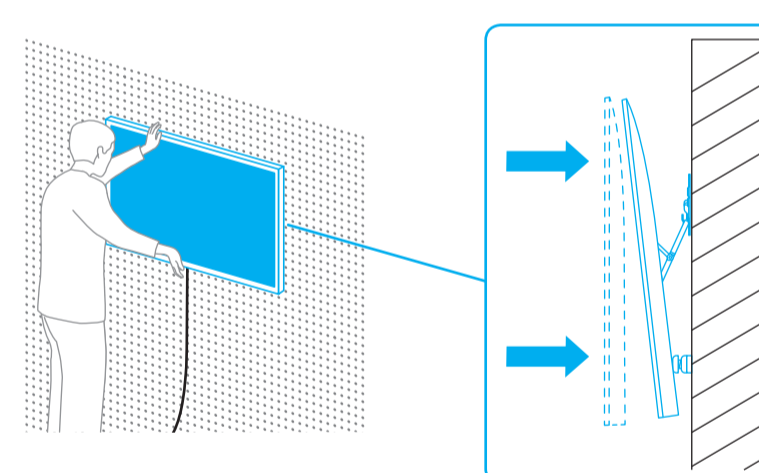

13

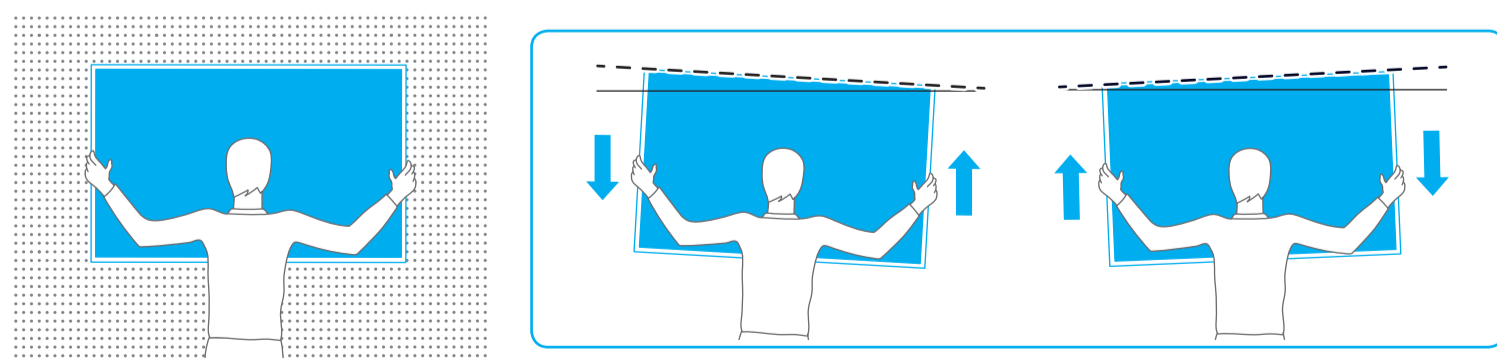

14

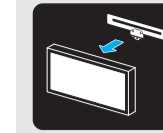
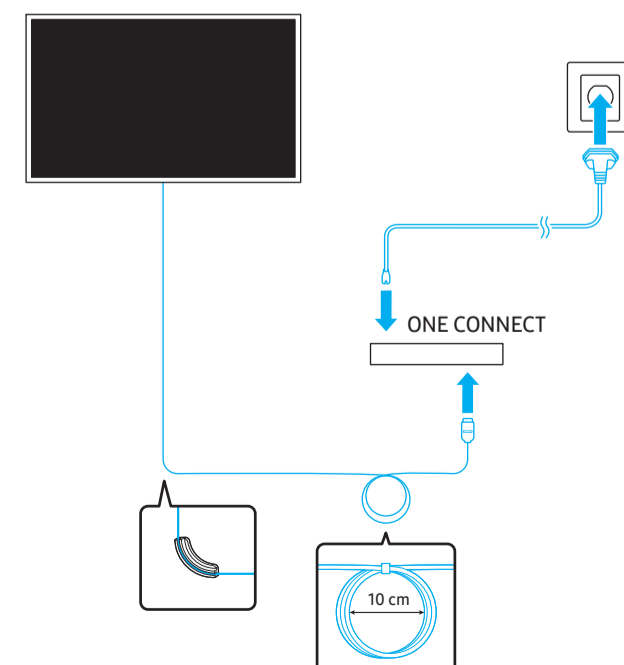

1

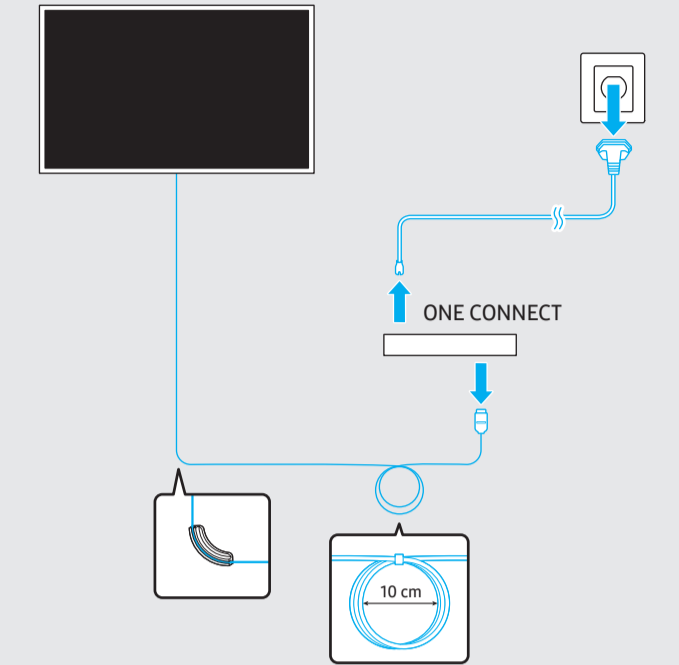

2

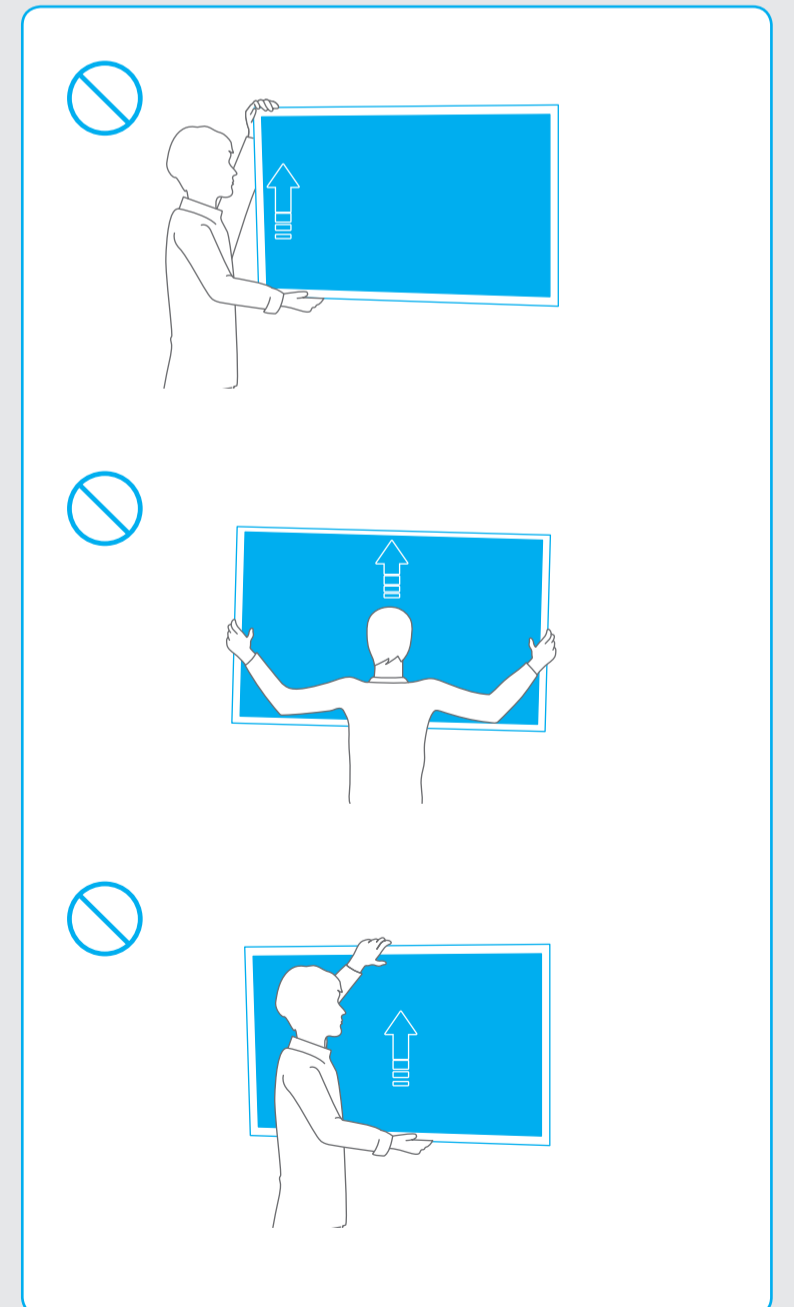
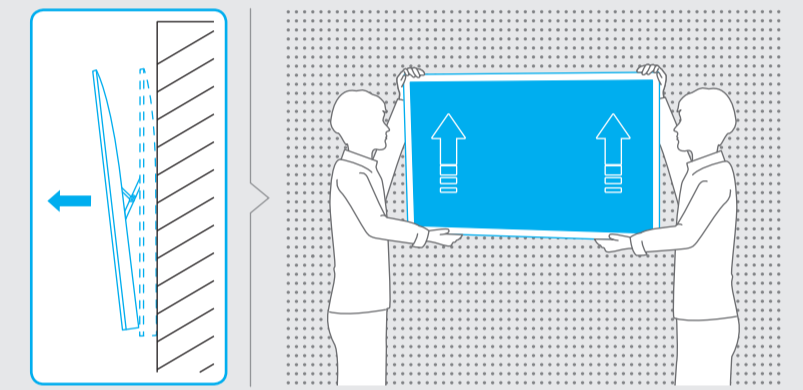

SAMSUNG

No gap wall mount

Cautions when installing

설치시 주의사항

Avertissements concernant l'installation

Précautions d'installation

Precauciones de instalación

Precauciones de instalación

Cuidados durante a instalação

Cuidados ao instalar

Hati-hati saat melakukan pemasangan

ข้อควรระวังเมื่อติดตั้ง

Các Lưu ý khi lắp đặt

တပ်ဆင်သည့်အခါ သတိပြုမှုများ

安裝注意事項

壁掛安裝注意事項

安裝注意事項

Меры предосторожности при установке

Застереження щодо встановлення

Орнату кезіндегі сақтық шаралары

O'rnatishdagi ehtiyot choralari

WMN-M13E



www.samsung.com

BN81-16259X-X2

SAMSUNG

Cautions when installing

Model name	WMN-M13E
Width (mm)	520
Height (mm)	280.3
Thickness (mm)	15.9
TV tilt (°)	Max. 10°
Package size (W x D x H) (mm)	594 x 337 x 75
Package weight (kg)	3.5±0.5
Max. allowable TV weight (kg)	35
Standard stud distance	16" supported / 24" not supported
Compatible TVs Clearance from the wall (mm)	2017Y SAMSUNG TV Q7 Series, 49/55/65" (0 mm or more) 2017Y SAMSUNG TV Q8 Series, 49/55/65" (0 mm or more) 2017Y SAMSUNG TV Q9 Series, 49/55/65" (6 mm or more) 2018Y SAMSUNG TV Q7 Series, 55/65" (0 mm or more) 2018Y SAMSUNG TV Q8 Series, 55/65" (0 mm or more) 2018Y SAMSUNG TV Q9 Series, 55/65" (7 mm or more) 2018Y SAMSUNG TV Q900R Series 65" (7 mm or more)

- Be sure to use the components and parts provided for installing the wall mount.
- The manual instructions and provided parts are based on the typical walls (made of wood or concrete). (In case of the WMN-M13E(A) model, the drywall mounting parts are additionally provided.)
- In case of the other cases, use separate mounting parts or perform wall reinforcement in advance. If required, install the wall mount with an aid of expert.
- Be cautious not to damage the TV screen while installing the wall mount.
- Check your TV's model series. Then use the appropriate preparation methods for the support frames using the appropriate screws.
- If you do not follow the installation instructions suitable for your TV model, the wall mount and TV connection may be unstable.

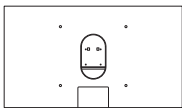

2017Y Q7FM/Q7CM/
Q8CM

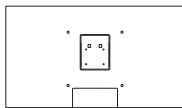

2017Y Q9FM

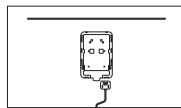

2018Y Q7FN/Q7CN/
Q8FN/Q8CN

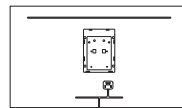

2018Y Q9FN

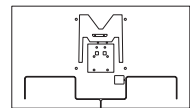

2018Y Q900R

- When installing or uninstalling the wall mount support frame, make sure 2 people work on it, and the TV is off.
- Use a flat table when installing the wall mount. Use the TV packing material (cushion) for curved TVs.

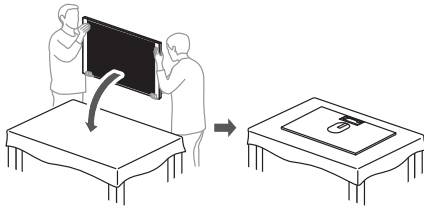

Flat TV

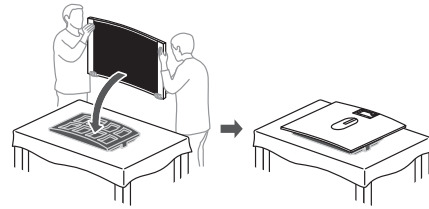

Curved TV

- Install the wall mount only on the wall that is larger than the TV and is not tilted. After installation, the cover or attachment at the bottom of the TV must touch the wall. Otherwise, the wall mount must not be installed.

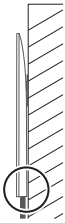
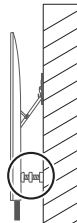
Wall that is larger than TV
(Installable)Tilted wall
(Not installable)Wall that is not larger than the
wall mount
(Not installable)

- Before mounting the TV to a wall, connect the power cable and One Connect cable to the TV.
- Use the included 3 m power cable if the wall-mounted TV and power socket are more than 1.5 m apart.

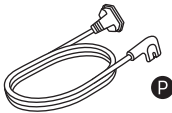

- When installing / uninstalling the wall mount, be careful not to damage the optical cable. Especially, be careful not to step on the optical cable.
- Use a screwdriver to assemble the TV to the support frame. Using an electric screwdriver may cause screw threads to wear out.
- The minimum distance between the TV and wall may be 2-3 mm or more depending on the wall surface or installation conditions.
- The distance between the wall and the left or right side of the TV may differ depending on the wall and installation conditions.
- When installing the wall mount, if the TV is too close to a wall, scratches may occur on the back of the TV or on a wall.
- A lot of force is required to open the bracket before installing the wall mount. Be careful not to hurt yourself when opening the bracket. (Brackets with tilt options are difficult to open because they need to withstand the weight of the TV.)



- In cases with tight installation conditions, friction between the TV/accessories and the wall may damage the wall or the back of the TV. Use a scratch protector **L** as in the picture in such cases. However, distance from the wall may increase.

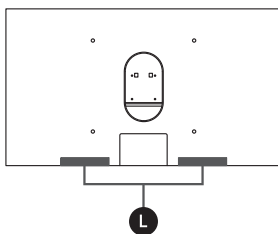

- You must use **L** parts as in the picture to attach Q9 series TVs. This restricts movement between the TV and wall due to distance from the wall and prevents the TV from leaning forward.

If the TV leans forward, use 2 overlapping **L** parts. This may additionally improve the inclination. However, distance from the wall may increase.

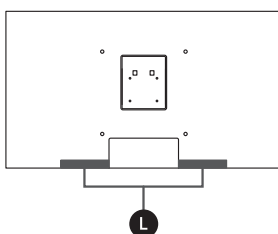

- A curved TV may move left and right after being installed to the wall mount. You can suppress the TV from moving left and right by using accessories **K2**–**K4** together. (Adjust the horizontal length of the part to be the same.)

You can also suppress a Flat TV from moving left and right by using accessories **K2**–**K4**. However, distance from the wall may increase.

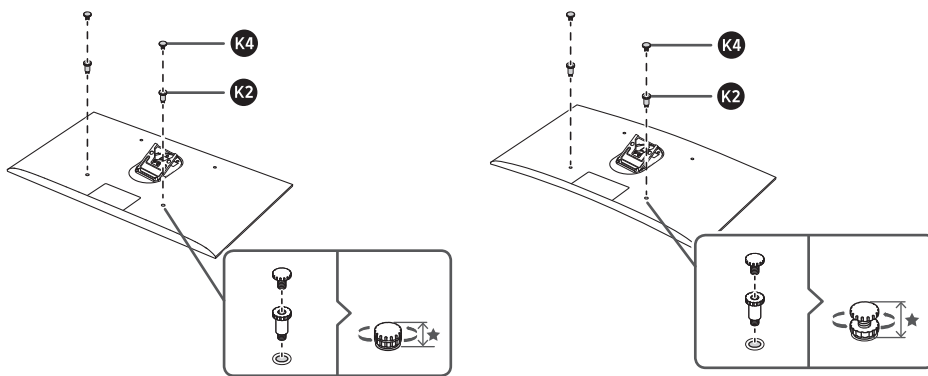

Flat TV

Curved TV

- If there is a protruding part on the wall where you want to install the wall mount, you may use accessories **K2**-**K4** to secure enough distance between the TV and a wall. (Adjust the horizontal length of the part to be the same.) However, the distance to the wall will become larger.

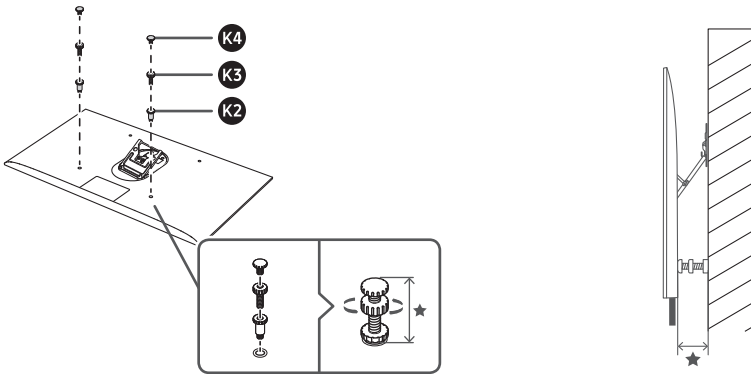

- If you secure distances using those accessories, you may not be able to use the tilt option. If you want to use the tilt option, the secured distance is limited.

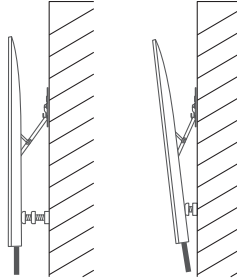

- The maximum tilt angle differs depending on the TV model. The tilt angle may not be maintained on the wall with vibration.
- After wall mount installation, movement may occur on some TV models depending on the rear shape of the TV. In this case, use the separation holder (**K**). Triangular support allows more stable wall mount installation. However, distance from the wall may increase.

- If you cannot adjust the horizontal level by using the horizontal adjustment function, check if the installation was done properly.
If you cannot use the horizontal adjustment function, the fixers on the wall mount's support frame are not properly fixed. Make sure to install them properly.
- The horizontal level that can be adjusted is just 1 to 2 degrees. To adjust the horizontal level at more angles than this range, reinstall the wall mount.

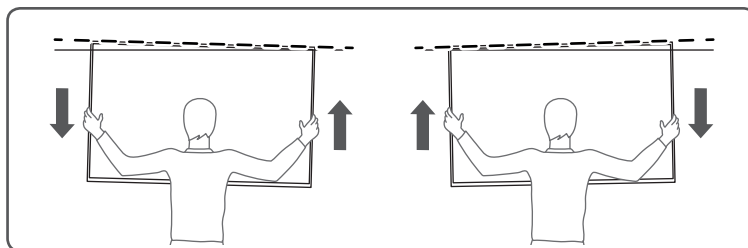

- If the wall mount's fixers are not fixed to the end as shown in the figure, subtle impacts may move the TV. In this case, make sure to install the fixers properly so that they are fixed to the TV all the way to the end.

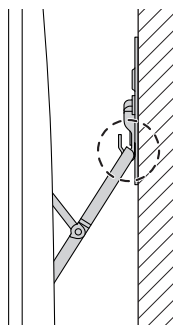

- To prevent cable damage when dismantling the TV from the wall, disconnect the power cable and the optical cable before removing the wall mount.
- When detaching the TV from the wall, first pull it forward, and then be sure that two people pull it upward simultaneously. Do not apply direct force on the display.

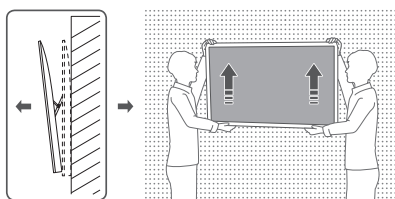

- When you grab the TV to install, remove, adjust the horizontal level, or tilt the wall mount, do not apply direct force on the display.
- When you handle the TV to install, remove, adjust the horizontal level, or tilt the wall mount, be careful not to damage any cables.
- Be sure that the TV and wall mount stand are not hit with excessive force after installing the wall mount. The wall mount or TV may be damaged or the TV connection with the wall mount device may become unstable. In this case, reinstall the wall mount or consult an expert for assistance.

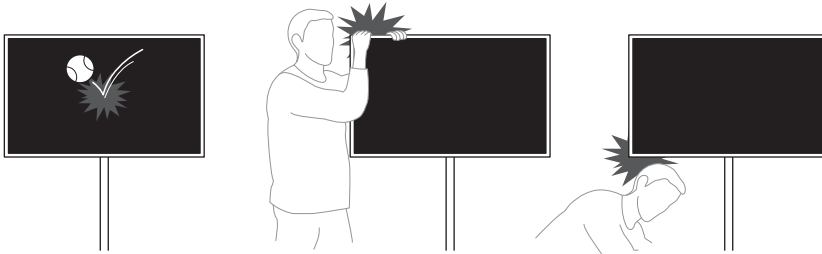

- Check the product model as well as the enclosed user manual for each product and check that the wall allows mounting.
 - Be sure the wall is stable. If the wall is weak, reinforce it before installation.
 - If the wall is not cement, check with a specialist to determine whether the TV may be installed on it.
 - Consult an expert installer if you do not have any background knowledge about the wall you want to install the product on.
- To maintain product performance and prevent malfunctions, do not install in the following locations.
 - Places where there is a risk of vibration or shock: The product may fall and be damaged.
 - Next to a sprinkler sensor: The sensor may detect the heat from the TV and sprinklers may start.
 - Near high-pressure cables: The TV may get interfered by high-pressure cable and the screen may not display correctly.
 - Near heaters: The TV may become overheated and malfunction.
 - Do not install anywhere other than a vertical wall.
 - Install it out of the reach of children.
 - Do not penetrate the wall to install inside.

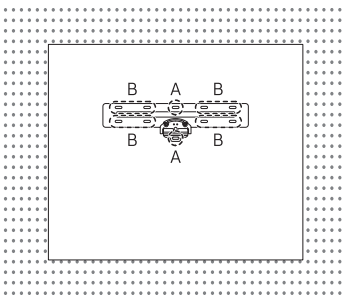

- Be sure to check the type and condition of the wall you will install on.
- Materials to be used may differ depending on wall type. Choose materials based on the specifications below.
- You do not need to use all the supplied screws. However, you must use at least 4 screws.
- You must use screws in the two locations marked as A.
- Choose at least 2 of the parts marked B to assemble depending on surroundings.
- To hide the cables inside the wall, contact an expert installer.

SAMSUNG

설치시 주의사항

모델명	WMN-M13E
폭 (mm)	520
높이 (mm)	280.3
두께 (mm)	15.9
TV 기울기 (°)	최대 10°
제품포장사이즈 (W x D x H) (mm)	594 x 337 x 75
제품포장무게 (kg)	3.5±0.5
TV 최대허용중량 (kg)	35
표준 나무기둥(STUD) 간격	16" 지원 / 24" 미지원
호환 가능 TV 최소 벽간거리 (mm)	2017년 SAMSUNG TV Q7 Series, 49/55/65" (최소 0 mm 이상) 2017년 SAMSUNG TV Q8 Series, 49/55/65" (최소 0 mm 이상) 2017년 SAMSUNG TV Q9 Series, 49/55/65" (최소 6 mm 이상) 2018년 SAMSUNG TV Q7 Series, 55/65" (최소 0 mm 이상) 2018년 SAMSUNG TV Q8 Series, 55/65" (최소 0 mm 이상) 2018년 SAMSUNG TV Q9 Series, 55/65" (최소 7 mm 이상) 2018년 SAMSUNG TV Q900R Series, 65" (최소 7 mm 이상)

- 벽걸이 지지대 설치 시 제공된 구성품 및 부품을 사용하세요.
- 매뉴얼 소개 및 벽면 체결 부품 제공은 대중적인 벽면(Wood, Concrete) 기준으로 작성되었습니다. (WMN-M13E(A) 모델의 경우 Drywall 체결 부품을 추가로 제공합니다.)
- 그 외의 벽면에 대해서는 별도 체결 부품을 사용하거나, 적절한 벽면 보강공사를 실시하십시오. 필요할 경우 전문가의 도움을 받아서 설치하십시오.
- 벽걸이 지지대 설치 중 TV 화면에 손상이 가지 않도록 주의 하십시오.
- 본인의 TV 모델 시리즈를 반드시 확인하고, TV 모델에 맞추어 벽걸이 지지대 사전 작업 및 나사를 사용하십시오.
- TV 모델에 맞지 않는 설치법을 따를 경우 월마운트와 TV의 체결이 불완전하여 TV 낙하의 가능성이 있습니다.

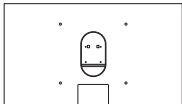

2017년 Q7FM/Q7CM/
Q8CM

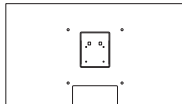

2017년 Q9FM

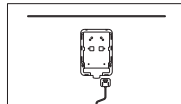

2018년 Q7FN/Q7CN/
Q8FN/Q8CN

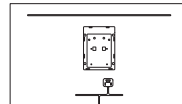

2018년 Q9FN

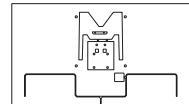

2018년 Q900R

- 벽걸이 지지대 설치 또는 해체시 TV전원이 꺼진 상태에서 반드시 2명 이상 작업을 하세요.
- 월마운트를 설치할 때에는 평평한 테이블을 활용하세요. Curved TV일 경우에는 TV 포장재(쿠션)를 활용하세요.

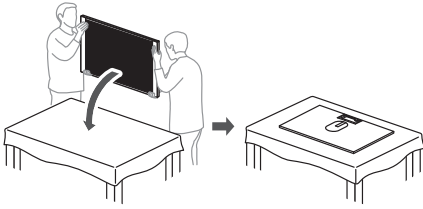

Flat TV

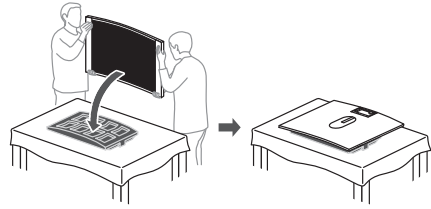

Curved TV

- 벽걸이 지지대 설치 시 설치하려는 TV 사이즈보다 큰 크기의 기울어지지 않은 평면상태의 벽면을 확보한 경우에만 설치가 가능합니다. 벽걸이 설치 후 TV 하단부 커버 또는 TV 하단부 부착물이 벽에 반드시 닿아야 합니다. 그렇지 않은 경우 벽걸이 설치가 불가능합니다.

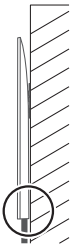

TV보다 큰 벽
(설치가능)

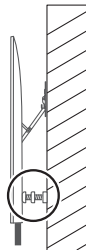

기울어진 벽
(설치불가)



벽걸이보다 작은 벽
(설치불가)

- TV를 벽에 설치 전에 전원 케이블, One connect 케이블을 TV 단자와 연결 후 벽걸이 작업을 진행하세요.
- 벽걸이 TV와 파워 콘센트가 1.5m 보다 멀 경우에는 동봉된 3m 파워 케이블을 활용하십시오.



- 벽걸이 설치 / 해체 중 Optical Cable의 손상을 주의하십시오. 특히, 발로 Optical Cable을 밟는 것을 주의 하십시오.
- TV 와 벽걸이 지지대를 연결할 때에는 손 드라이버를 사용하십시오. 강한 전동 드라이버 사용시 나사산이 마모될 수 있습니다.
- 벽면 상태, 설치조건에 따라 실제 설치되는 TV-벽간 최소거리는 추가적으로 2~3 mm 또는 그 이상 늘어 날 수 있습니다.
- 벽면 상태, 설치조건에 따라 TV 좌우 끝부분 벽간거리는 동일하지 않을 수 있습니다.
- 벽걸이 설치시 TV를 벽에 밀착시키는 경우 벽면 또는 TV뒷면 외관에 스크래치가 발생 할 수 있습니다.
- 벽걸이 설치전 브라켓을 벌리는 동작에는 큰 힘이 필요합니다. 조작시 다치지 않도록 주의하십시오. (TILT 상태 설치시, TV 무게를 견디기 위해 큰 힘으로 설정되어 있습니다.)

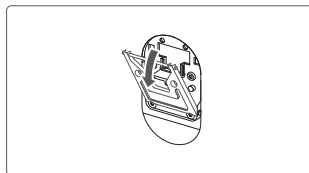

- 밀착 설치 조건에 의해 TV 또는 액세서리와 벽면간의 마찰에 의해 벽면 또는 TV 뒷면 외관이 손상될 수 있습니다. 경우에 따라 스크래치 방지 스펀지 **L** 부품을 그림과 같이 사용하십시오. 단, 벽간거리는 늘어날 수 있습니다.

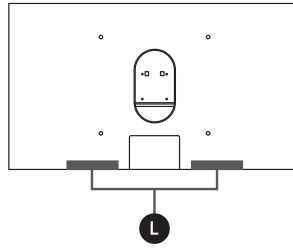

- Q9 시리즈 TV의 경우 그림과 같이 **L** 부품을 반드시 부착하여 사용하십시오. TV-벽결이간 벽간거리에 의한 유동을 억제하고, TV가 앞으로 기울어지는 현상을 방지합니다.

설치조건에 따라 TV가 앞으로 기울어진다면, **L** 부품을 2장씩 겹쳐서 사용하세요. 기울어짐 현상을 추가로 개선 할 수 있습니다. 단, 벽간거리는 늘어날 수 있습니다.

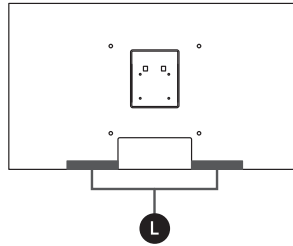

- Curved TV는 벽결이 설치후 TV가 좌우 유동이 있을 수 있습니다. **K2-K4** 부품을 조합 사용하여 TV 좌우 유동을 억제할 수 있습니다. (좌/우 부품의 길이는 동일한 길이로 맞추어 주십시오.)

Flat TV의 경우도 **K2-K4** 부품 사용시 좌우 유동을 억제할 수 있습니다. 단, 벽간거리는 늘어날 수 있습니다.

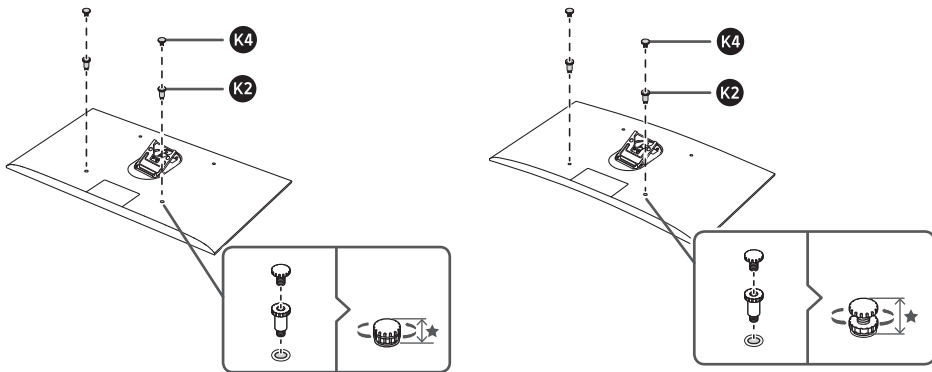

Flat TV

Curved TV

- 벽걸이는 설치하려는 벽에 돌출된 구조물이 있는 경우에도, K2~K4 부품을 조합 사용하여 TV와 벽 사이 간격을 이격할 수 있습니다. (좌/우 부품의 길이는 동일한 길이로 맞추어 주십시오.)
단, 벽간 거리는 늘어납니다.

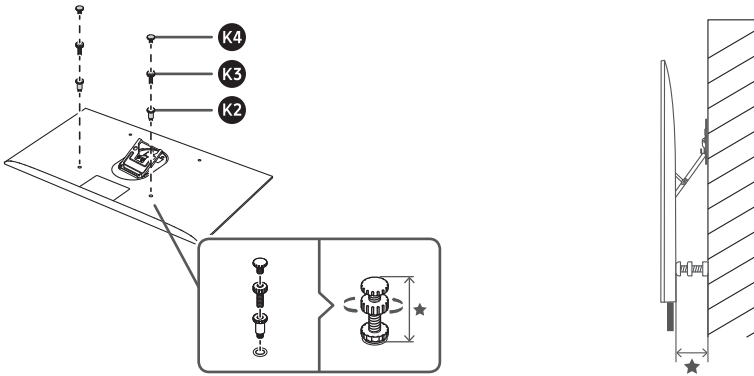

편
보
어

- 벽면 이격 기능을 사용하는 경우 TILT 상태는 설치가 불가능할 수 있습니다. TILT 기능을 사용할 경우 벽면 이격 거리는 제한적입니다.

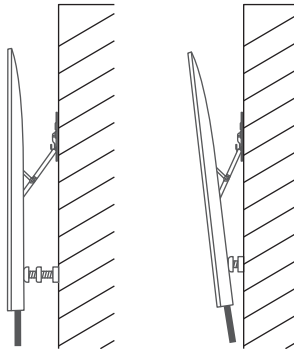

- TILT 상태 설치를 할 경우 TV 모델에 따라 최대 TILT 각도는 다를 수 있습니다. 주변 진동이 있는 환경에서는 TILT 각도가 유지되지 않을 수 있습니다.
- 일부 TV 모델은 TV 후면 디자인에 따라 벽걸이 설치 후 유동이 있을 수 있습니다. 이 경우 벽간 이격 홀더(K) 부품을 사용하십시오.
삼각 지지방식에 의해 보다 안정적으로 벽걸이 설치가 가능합니다. 단, 벽간 거리는 늘어날 수 있습니다.

- 수평조정 기능 사용시 수평 조절이 안될 경우 설치가 올바르게 되었는지 다시 한번 확인하십시오.
수평조정기능이 안될 경우 벽걸이 지지대의 고정장치가 고정이 안된 것으로 반드시 재 설치하십시오.
- 최대 수평조정 가능 각도는 1~2도 수준입니다. 그 이상 수평 조치가 필요할 경우 벽면 지지대를 다시 설치하십시오.

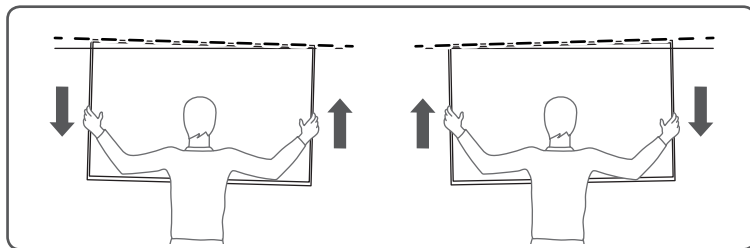

- 벽걸이가 고정장치에 그림과 같이 끝까지 고정이 안된 경우 작은 충격에도 TV가 움직일 수 있습니다. 이 경우에는 반드시 고정장치에 TV가 끝까지 고정되도록 재설치를 하세요.

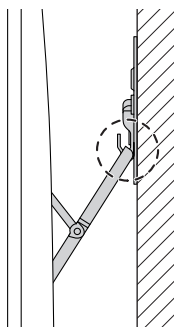

- TV를 벽에서 분리할 때에는 케이블 손상이 되지 않도록 전원케이블 / Optical 케이블을 먼저 분리한 후 벽걸이를 분리하세요.
- TV를 벽에서 분리할 때에는 먼저 TV를 앞으로 제낀 후 2명이 동시에 힘을 주어 위로 당기십시오. 화면에 직접적으로 큰힘이 가해지지 않도록 주의하세요.

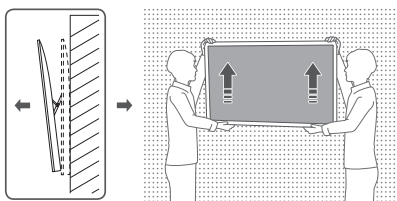

- 벽걸이 설치 / 분리 / 수평 조절 / TILT 조작을 위한 TV를 잡을 때에는 화면에 큰힘이 가해지지 않도록 주의하세요.
- 벽걸이 설치 / 분리 / 수평 조절 / TILT 조작을 위한 TV를 조작할 때에는 주변 케이블 손상에 주의 하십시오.
- 월마운트 설치 후 TV 또는 월마운트 지지대에 외부의 충격이 가해지지 않도록 주의 하십시오. 월마운트 또는 TV의 손상 또는 벽걸이 장치와 TV의 연결상태가 불안정해질 수 있습니다. 이 경우 벽걸이를 다시 설치하거나, 전문가의 도움을 받으십시오.

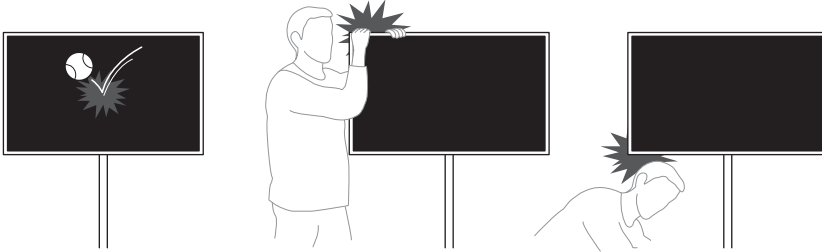

- 제품의 모델을 확인하고, 동봉된 제품별 설치설명서 및 설치 가능한 벽면을 확인하세요.
 - 벽면의 안정성을 확인하세요. 벽면 강도가 약한 경우, 벽면을 보강한 다음 설치하세요.
 - 시멘트 벽면이 아닌 경우, 전문 업체에 문의하여 설치 가능 여부를 확인한 후 설치하세요.
 - 설치 벽면에 대한 배경 지식이 없는 경우 전문가에게 설치를 의뢰하세요.
- 제품의 성능 보호와 고장 예방을 위해 다음 장소에는 설치하지 마세요.
 - 진동이나 충격이 가해질 염려가 있는 곳: 제품이 떨어져서 파손될 수 있습니다.
 - 스프링클러 감지기 옆: 제품의 열을 감지하고 스프링클러가 작동할 수 있습니다.
 - 고압 케이블 근처: 제품이 고압 케이블의 간섭을 받아 화면이 제대로 나오지 않을 수 있습니다.
 - 난방기기 주변: 제품이 과열되어 고장 날 수 있습니다.
 - 수직 벽면 이외의 장소에는 설치하지 마세요.
 - 아이의 손이 닿지 않는 곳에 설치하세요.
 - 벽을 뚫고 그 안에 설치하지 마세요.

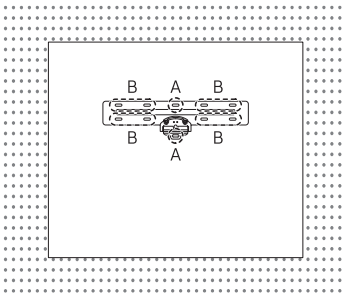

- 설치되는 벽종류 및 상태를 꼭 확인해주세요.
- 벽종류에 따라 쓰이는 자재가 다릅니다. 아래 작업사양에 따라 자재를 선택해주세요.
- 제공되는 나사는 전부 사용하지 않으셔도 되지만, 4개 이상 반드시 사용해주세요.
- A로 표시된 두 곳의 위치는 꼭 나사로 조립하세요.
- B로 표시된 부분은 환경에 따라 2부분 이상 선택해서 조립하세요.
- 케이블을 안보이게 벽에 매립할 경우 전문설치업자에게 문의하세요.

SAMSUNG

Avertissements concernant l'installation

Nom de modèle	WMN-M13E
Largeur (mm)	520
Hauteur (mm)	280.3
Épaisseur (mm)	15.9
Basculement du téléviseur (°)	Max 10 °
Dimensions de l'ensemble (L x P x H) (mm)	594 x 337 x 75
Poids de l'emballage (kg)	3.5±0.5
Poids maximal admis du téléviseur (kg)	35
Distance standard par rapport au poteau	16 po pris en charge / 24 po pas pris en charge
Téléviseurs compatibles Écart par rapport au mur (mm)	Téléviseur SAMSUNG de série Q7 année 2017, 49/55/65 po (0 mm ou plus) Téléviseur SAMSUNG de série Q8 année 2017, 49/55/65 po (0 mm ou plus) Téléviseur SAMSUNG de série Q9 année 2017, 49/55/65 po (6 mm ou plus) Téléviseur SAMSUNG de série Q7 année 2018, 55/65 po (0 mm ou plus) Téléviseur SAMSUNG de série Q8 année 2018, 55/65 po (0 mm ou plus) Téléviseur SAMSUNG de série Q9 année 2018, 55/65 po (7 mm ou plus) Téléviseur SAMSUNG de série Q900R année 2018, 65 po (7 mm ou plus)

- Veillez à utiliser les composants et les éléments fournis pour installer le support mural.
- Les instructions contenues dans le manuel et les éléments fournis font référence à des murs de composition typique (en bois ou en ciment). (Dans le cas du modèle WMN-M13E(A), les éléments d'installation pour mur sec sont fournis en sus).
- Dans les autres cas, utilisez des éléments d'installation séparés ou procédez à un renforcement du mur à l'avance. Si nécessaire, installez le support mural avec l'aide d'un expert.
- Veillez à ne pas endommager l'écran du téléviseur lors de l'installation du support mural.
- Vérifiez le numéro de modèle de votre téléviseur. Puis, utilisez les procédés de préparation indiqués pour les cadres d'appui à l'aide des vis appropriées.
- Si vous ne suivez pas les instructions d'installation s'appliquant à votre modèle de téléviseur, le support mural et la connexion du téléviseur peuvent manquer de stabilité.

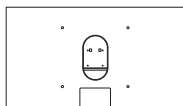

2017Y Q7FM/Q7CM/
Q8CM

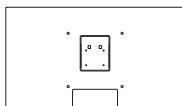

2017Y Q9FM

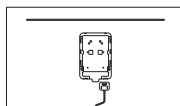

2018Y Q7FN/Q7CN/
Q8FN/Q8CN

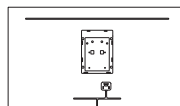

2018Y Q9FN

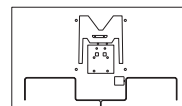

2018Y Q900R

- Assurez-vous que deux personnes installent ou désinstallent le cadre d'appui du support mural et que le téléviseur est éteint.
- Lorsque vous installez le support mural, utilisez une table plate. Pour les téléviseurs à écran incurvé, utilisez le matériau d'emballage (matelassé).

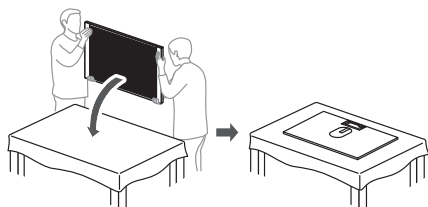

Téléviseur à écran plat

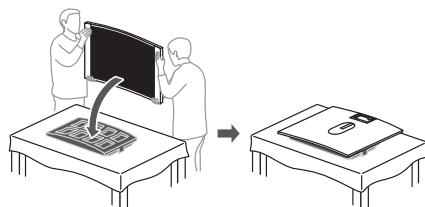

Téléviseur à écran incurvé

- Installez ce dernier uniquement sur un mur qui est plus large que le téléviseur et n'est pas incliné. Après l'installation, le recouvrement ou la fixation dans la partie inférieure du téléviseur doit entrer en contact avec le mur. Sinon, il ne faut pas installer le support mural.

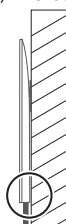

Le mur est plus large que le téléviseur
(peut être installé)

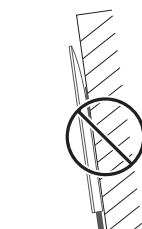
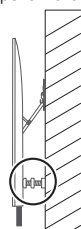

Le mur est incliné
(ne peut pas être installé)



Le mur est moins large que le support mural
(ne peut pas être installé)

- Avant de fixer le téléviseur au mur, raccordez le câble d'alimentation et le câble One Connect au téléviseur.
- Utilisez le câble d'alimentation d'une longueur de 3 m qui est fourni avec l'appareil si la distance entre le téléviseur installé au mur et la prise d'alimentation est supérieure à 1,5 m.



- Lorsque vous installez ou désinstallez le support mural, prenez soin de ne pas endommager le câble optique. Surtout, évitez de marcher dessus.
- Utilisez un tournevis pour fixer le téléviseur au cadre d'appui. L'utilisation d'un tournevis électrique peut user le filetage de la vis.
- La distance minimale entre le téléviseur et le mur peut être de 2 à -3 mm ou plus grande que prévu en fonction de la surface du mur et selon les conditions d'installation au mur.
- La distance entre le mur et le côté gauche ou droit du téléviseur peut varier selon les conditions d'installation au mur.
- Si vous placez le téléviseur trop près du mur lors de l'installation du support mural, vous risquez d'égratigner l'arrière du téléviseur ou le mur.
- Ouvrez avec force la plaque de fixation avant d'installer le support mural. Prenez les précautions nécessaires pour éviter de vous blesser. (Les plaques de fixation avec options de basculement sont difficiles à ouvrir puisqu'elles servent à soutenir le poids du téléviseur.)

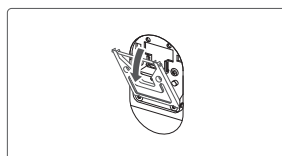

- Si l'installation est trop serrée, le frottement créé entre le téléviseur ou les accessoires et le mur peut endommager le mur ou l'arrière du téléviseur. Dans de tels cas, utilisez un protecteur contre les égratignures **L** conformément à l'illustration. Cependant, la distance par rapport au mur peut être plus importante.

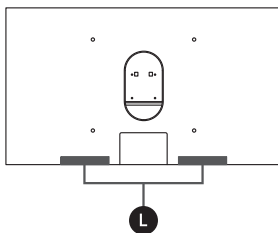

- Vous devez utiliser les éléments **L** conformément à l'illustration pour installer un téléviseur de série Q9. Cela restreint les mouvements entre le téléviseur et le mur en raison de la distance par rapport au mur et empêche le téléviseur de basculer vers l'avant.

Si le téléviseur penche vers l'avant, utilisez 2 éléments **L** se croisant. Cela peut améliorer l'inclinaison. Cependant, la distance par rapport au mur peut être plus importante.

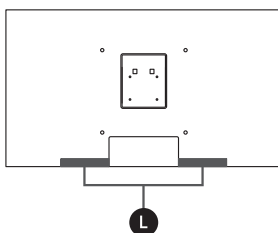

- Un téléviseur à écran incurvé peut se déplacer vers la gauche et vers la droite après qu'il a été fixé au support mural. Vous pouvez empêcher le téléviseur de se déplacer vers la gauche et vers la droite en utilisant conjointement les accessoires **K2-K4**. (Ajustez la longueur horizontale de l'élément à la même longueur.)
 Vous pouvez aussi empêcher le téléviseur à écran plat de se déplacer vers la gauche et vers la droite en utilisant les accessoires **K2-K4**. Cependant, la distance par rapport au mur peut être plus importante.

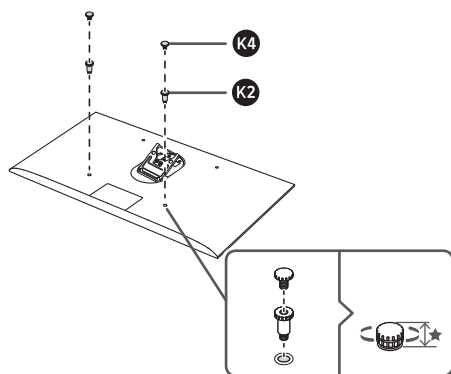

Téléviseur à écran plat

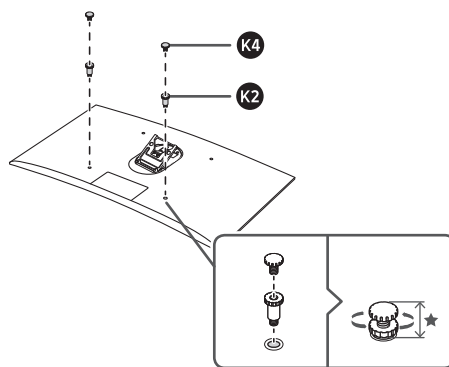

Téléviseur à écran incurvé

- Si une partie dépasse du mur à l'endroit où vous voulez fixer le support mural, vous pouvez utiliser les accessoires **K2-K4** pour assurer une distance suffisante entre le téléviseur et le mur. (Ajustez la longueur horizontale de l'élément à la même longueur.)
Cependant, la distance jusqu'au mur deviendra plus grande.

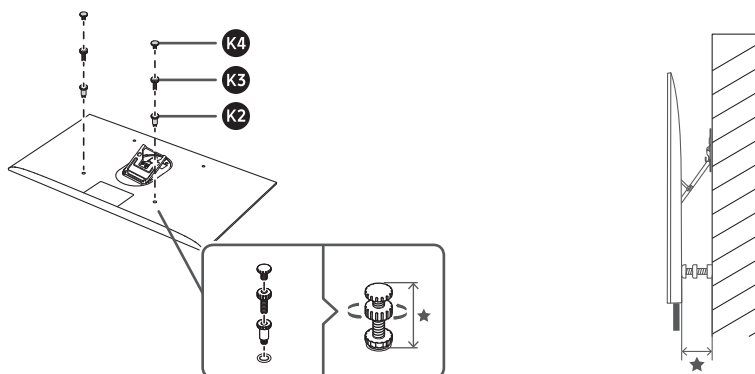

- Si vous assurez une distance suffisante à l'aide de ces accessoires, vous n'aurez peut-être pas besoin d'utiliser l'option de basculement. Si vous voulez utiliser l'option de basculement, sachez que cela limite la distance suffisante.

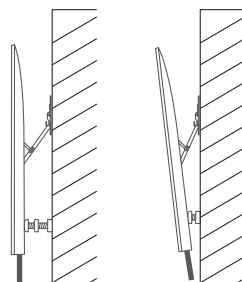

- L'angle de basculement maximal diffère d'un modèle de téléviseur à l'autre. L'angle d'inclinaison avec le mur ne doit pas avoir pour effet qu'il y ait des vibrations.
- Après avoir fixé le téléviseur au mur, vous remarquerez que certains modèles de téléviseur peuvent se déplacer en raison de leur forme arrière. Si c'est le cas, utilisez le dispositif d'espacement **(K)**.
Un support triangulaire assure une installation murale plus stable. Cependant, la distance par rapport au mur peut être plus importante.

- Si vous ne pouvez pas ajuster le niveau horizontal en utilisant la fonction d'ajustement horizontal, vérifiez si l'installation a été effectuée correctement.
Si vous ne pouvez pas utiliser la fonction d'ajustement horizontal, c'est que les éléments de fixation ne sont pas installés correctement sur le cadre d'appui du support mural. Assurez-vous de les installer correctement.
- Le niveau horizontal qui peut être ajusté est de 1 à 2 degrés seulement. Pour ajuster le niveau horizontal à des angles différents, réinstallez le support mural.

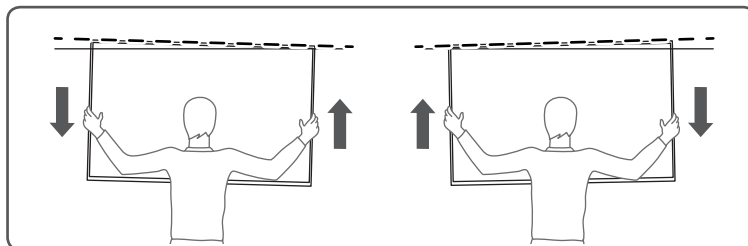

- Si les éléments du support mural ne sont pas fixés sur toute leur longueur comme le montre l'illustration, le téléviseur se déplacera par de légers à-coups. Dans ce cas, assurez-vous de fixer les éléments sur toute leur longueur au téléviseur.

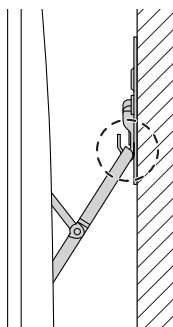

- Avant de retirer le support mural, débranchez le câble d'alimentation et le câble optique pour éviter de les endommager.
- Lorsque vous retirez le téléviseur du mur, tirez-le tout d'abord vers l'avant et veillez à ce que deux personnes le poussent vers le haut en même temps. N'exercez aucune pression directe sur l'écran.

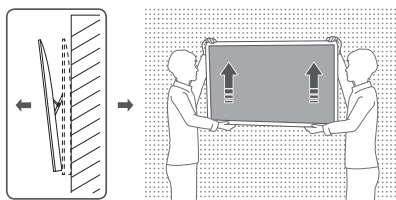

- Lorsque vous saisissez le téléviseur pour l'installer ou pour le désinstaller, ajustez le niveau horizontal ou faites basculer le support mural, mais n'exercez aucune pression directe sur l'écran.
- Lorsque vous saisissez le téléviseur pour l'installer ou pour le désinstaller, ajustez le niveau horizontal ou faites basculer le support mural tout en prenant soin de ne pas endommager les câbles.
- Assurez-vous que le téléviseur et le socle ne sont pas soumis à des forces excessives après avoir installé le support mural. Le support mural ou le téléviseur peuvent être endommagés ou la connexion du téléviseur avec le dispositif de support mural peut manquer de stabilité. Dans un tel cas, réinstallez le support mural ou consultez un expert pour avoir de l'assistance.

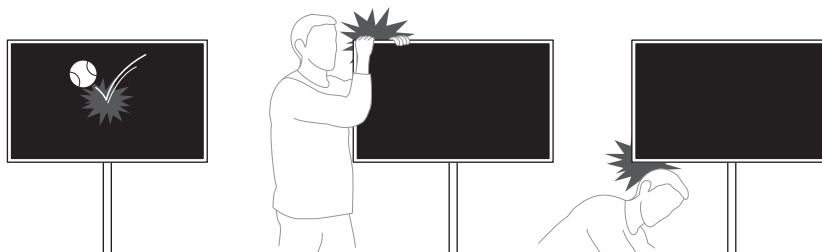

Français

- Vérifiez le modèle du produit de même que le manuel d'utilisation fourni et assurez-vous qu'un support mural peut être installé.
 - Assurez-vous que le mur est stable. Si le mur n'est pas solide, renforcez-le avant d'installer le support.
 - Si le mur n'est pas fait en ciment, demandez à un spécialiste si le téléviseur peut y être installé.
 - Consultez un expert en installation si vous ne connaissez pas la composition du mur sur lequel vous voulez installer le téléviseur.
- N'installez pas le téléviseur dans l'un des endroits ci-dessous si vous souhaitez maintenir son bon fonctionnement et éviter qu'il soit défectueux.
 - Endroit où il y a risque de vibration ou de choc : le produit pourrait tomber et être endommagé.
 - À côté d'un capteur d'extincteur automatique : Le capteur peut détecter la chaleur du téléviseur et activer l'extincteur automatique.
 - Près de câbles à haute pression : les câbles à haute pression peuvent créer de l'interférence et l'écran du téléviseur peut s'afficher incorrectement.
 - Près d'éléments chauffants : le téléviseur peut surchauffer et devenir défectueux.
 - Ailleurs que sur un mur vertical.
 - Endroit à la portée des enfants.
 - À l'intérieur d'un mur perforé.

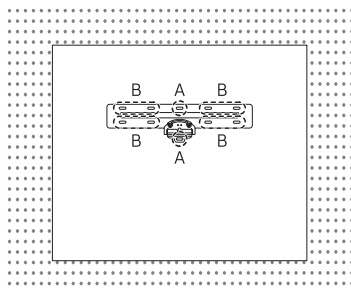

- Vérifier le type et l'état du mur sur lequel vous installerez le téléviseur.
- Les matériaux à utiliser peuvent différer d'un type de mur à l'autre. Choisissez des matériaux en fonction des spécifications ci-dessous.
- Vous n'avez pas besoin d'utiliser toutes les vis fournies. Cependant, vous devez en utiliser au moins 4.
- Vous devez utiliser des vis aux deux emplacements marqués d'un A.
- Choisissez au moins 2 des éléments marqués d'un B pour l'assemblage, en fonction de l'environnement.
- Pour cacher les câbles dans le mur, communiquez avec un installateur professionnel.

SAMSUNG

Précautions d'installation

Nom du modèle	WMN-M13E
Largeur (mm)	520
Hauteur (mm)	280,3
Épaisseur (mm)	15,9
Inclinaison du téléviseur (degrés)	Max. 10°
Taille de l'emballage (L x P x H) (mm)	594 x 337 x 75
Poids de l'emballage (kg)	3,5±0,5
Poids maximal admissible du téléviseur (kg)	35
Distance standard entre les goujons	16 po pris en charge/24 po non pris en charge
Téléviseurs compatibles Espacement par rapport au mur (mm)	2017Y Téléviseur SAMSUNG Série Q7, 49/55/65 po (0 mm ou plus) 2017Y Téléviseur SAMSUNG Série Q8, 49/55/65 po (0 mm ou plus) 2017Y Téléviseur SAMSUNG Série Q9, 49/55/65 po (6 mm ou plus) 2018Y Téléviseur SAMSUNG Série Q7, 55/65 po (0 mm ou plus) 2018Y Téléviseur SAMSUNG Série Q8, 55/65 po (0 mm ou plus) 2018Y Téléviseur SAMSUNG Série Q9, 55/65 po (7 mm ou plus) 2018Y Téléviseur SAMSUNG Série Q900R, 65 po (7 mm ou plus)

- Veuillez à utiliser les composants et les pièces fournis pour installer le support mural.
- Les instructions et les pièces sont fournies pour des murs courants (en bois et en béton). (Pour le modèle WMN-M13E(A), les pièces de montage sur mur en plaques de plâtre sont également fournies.)
- Dans les autres cas, utilisez d'autres pièces de fixation ou renforcez votre mur au préalable. Si nécessaire, installez le support mural avec l'aide d'un expert.
- Faites attention à ne pas endommager l'écran du téléviseur lorsque vous installez le support mural.
- Vérifiez à quelle série votre modèle de téléviseur appartient. Respectez ensuite les méthodes de préparation appropriées pour les châssis de support et utilisez les vis adaptées.
- Si vous ne respectez pas les instructions d'installation correspondant à votre modèle de téléviseur, la fixation du support mural au téléviseur risque d'être instable.

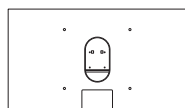

2017Y Q7FM/Q7CM/
Q8CM

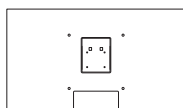

2017Y Q9FM

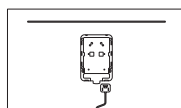

2018Y Q7FN/Q7CN/
Q8FN/Q8CN

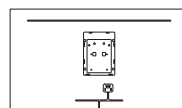

2018Y Q9FN

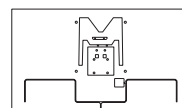

2018Y Q900R

- Les opérations de pose et de dépose du châssis du support mural doivent être exécutées par deux personnes et lorsque le téléviseur est éteint.
- Lors de l'installation du support mural, posez le téléviseur sur une table plate. Si vous disposez d'un téléviseur incurvé, posez-le sur le coussin fourni dans l'emballage.

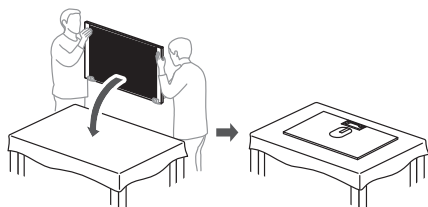

Téléviseur plat

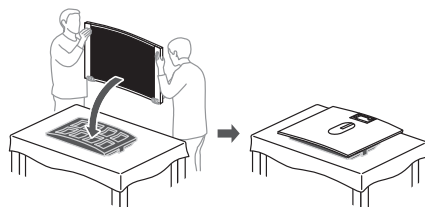

Téléviseur incurvé

- N'installez le support mural que sur un mur plus grand que le téléviseur et qui n'est pas incliné. Une fois le téléviseur installé, le cache ou l'attache au bas de l'appareil doit toucher le mur. Sinon, n'installez pas le support mural.

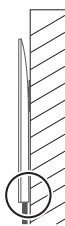

Mur plus grand que le téléviseur
(Installation possible)

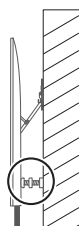

Mur incliné
(Installation impossible)



Mur moins grand que le support mural
(Installation impossible)

- Avant de fixer le téléviseur au mur, branchez le câble d'alimentation et le câble du One Connect au téléviseur.
- Utilisez le câble d'alimentation de 3 m fourni si le téléviseur fixé au mur est placé à plus d'1,5 m de la prise d'alimentation.



- Lors de la pose et de la dépose du support mural, veillez à ne pas endommager le câble optique. Assurez-vous en particulier de ne pas marcher sur le câble optique.
- Utilisez un tournevis pour fixer le téléviseur au châssis de support. L'utilisation d'un tournevis électrique risque d'abîmer les pas de vis.
- La distance minimale entre le téléviseur et le mur doit être de 2 à 3 mm en fonction de la surface du mur ou des conditions d'installation.
- La distance entre le mur et le côté gauche ou droit du téléviseur peut varier en fonction du mur et des conditions d'installation.
- Lors de l'installation d'un support mural, si le téléviseur est trop proche du mur, il est possible que cela provoque des rayures à l'arrière du téléviseur ou sur le mur.
- L'ouverture du support mural, préalable à son installation, requiert une force intense. Veillez à ne pas vous blesser en ouvrant le support. (Les supports offrant la possibilité d'incliner le téléviseur sont difficiles à ouvrir, car ils doivent résister au poids du téléviseur.)

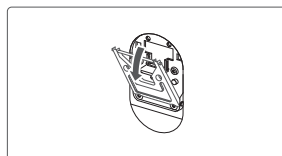

- Lorsque l'installation est effectuée dans un espace restreint, un frottement entre le téléviseur ou les accessoires et le mur risque d'endommager le mur ou l'arrière du téléviseur. Dans ce cas, utilisez un dispositif de protection contre les rayures **L** comme illustré. Toutefois, le téléviseur risque alors d'être plus éloigné du mur.

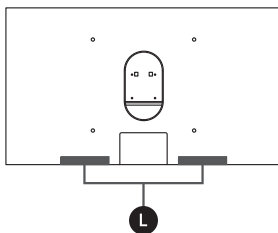

- Vous devez utiliser les pièces **L** comme illustré pour fixer les téléviseurs de la série Q9. Elles permettent de limiter les mouvements dus à l'espace entre le téléviseur et le mur, afin d'empêcher le téléviseur de s'incliner vers l'avant. Si le téléviseur s'incline vers l'avant, utilisez deux pièces **L** qui se chevauchent. Cela peut également améliorer l'angle d'inclinaison du téléviseur. Toutefois, le téléviseur risque alors d'être plus éloigné du mur.

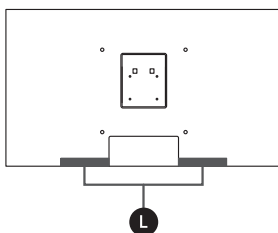

- Il est possible qu'un téléviseur incurvé oscille de gauche à droite après son installation sur le support mural. Vous pouvez y remédier en utilisant les accessoires **K2** - **K4** ensemble. (Ajustez la longueur horizontale du support au téléviseur.) Vous pouvez également empêcher un téléviseur à écran plat de pencher vers la gauche ou la droite en utilisant les accessoires allant de **K2** à **K4**. Toutefois, le téléviseur risque alors d'être plus éloigné du mur.

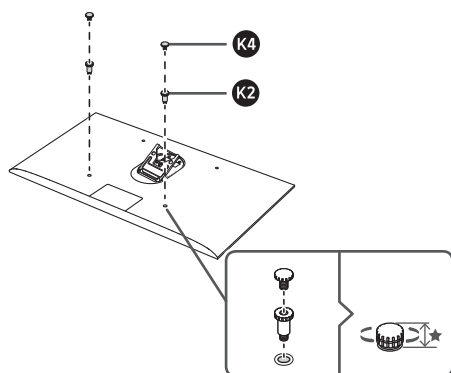

Téléviseur plat

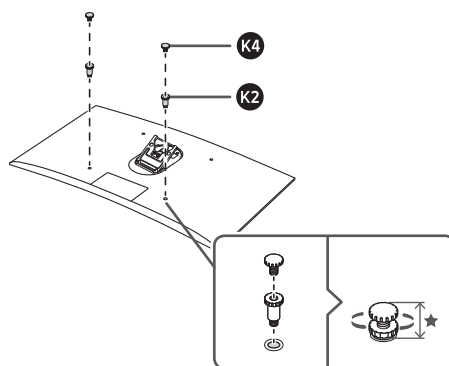

Téléviseur incurvé

- Si la surface du mur sur lequel vous souhaitez installer le support mural n'est pas régulière, utilisez les accessoires allant de **K2** à **K4** afin de faire en sorte que la distance entre le téléviseur et le mur soit suffisante. (Ajustez la longueur horizontale du support au téléviseur.) Toutefois, la distance par rapport au mur augmentera.

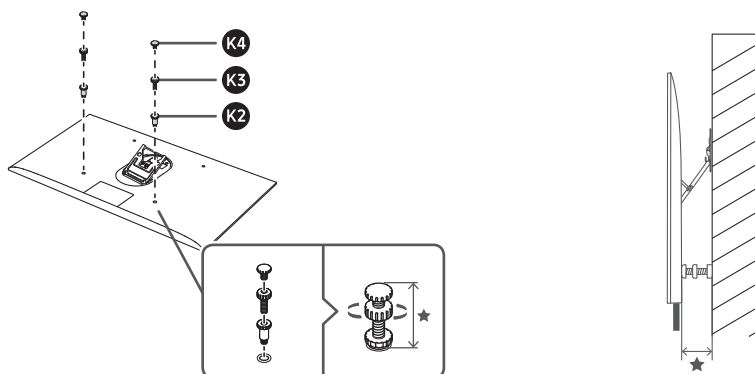

- Si vous utilisez ces accessoires pour définir la distance entre le mur et le téléviseur, il est possible que vous ne puissiez pas incliner le téléviseur. Si vous souhaitez pouvoir incliner le téléviseur, la distance qui le sépare du mur sera limitée.

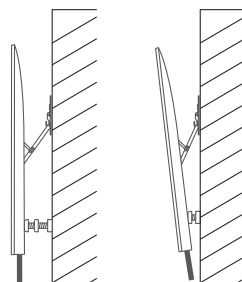

- L'angle d'inclinaison maximal varie en fonction du modèle de téléviseur. L'angle d'inclinaison peut ne pas être maintenu sur le mur avec des vibrations.
- Après l'installation du support mural, il est possible que certains modèles de téléviseurs oscillent en fonction de leur forme arrière. Le cas échéant, utilisez l'accessoire **K**, qui permet de maintenir la distance par rapport au mur. Les supports triangulaires permettent de rendre les installations de supports muraux plus stables. Toutefois, le téléviseur risque alors d'être plus éloigné du mur.

- Si vous ne parvenez pas à stabiliser la position horizontale du téléviseur à l'aide de la fonction prévue à cet effet, assurez-vous que l'installation a été effectuée correctement.
Si ne pouvez pas utiliser la fonction de réglage de la position horizontale, cela signifie que les fixations du châssis du support mural ne sont pas installées convenablement. Faites en sorte de les fixer correctement.
- Le niveau horizontal peut être ajusté selon un angle de 1 à 2 degrés maximum. Pour l'ajuster selon un angle supérieur, vous devez réinstaller le support mural.

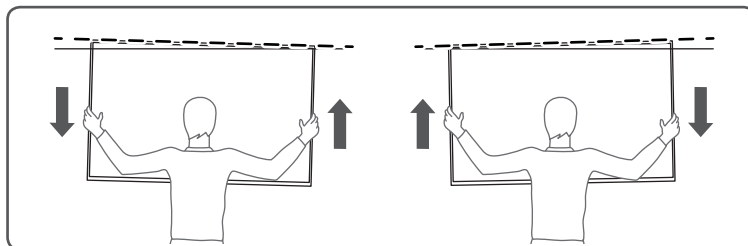

- Si les fixations du support mural ne sont pas attachées à l'extrémité (comme illustré sur le schéma), de légers chocs risquent de faire bouger le téléviseur. Le cas échéant, assurez-vous que les fixations sont installées correctement, de sorte qu'elles soient complètement attachées au téléviseur, jusqu'à l'extrémité.

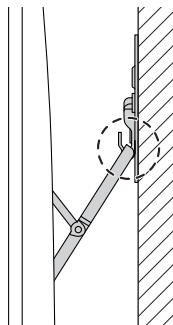

- Afin d'éviter d'endommager les câbles lorsque vous détachez le téléviseur du mur, débranchez le câble d'alimentation et le câble optique avant d'ôter le support mural.
- Lorsque vous détachez la télévision du mur, tirez-la vers vous dans un premier temps et ensuite, assurez-vous que deux personnes la tirent simultanément vers le haut. N'appliquez pas de force directement sur l'écran.

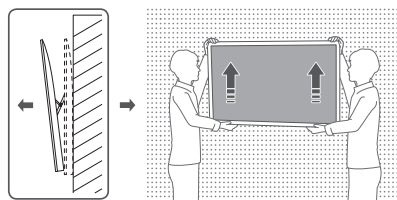

- Lorsque vous saisissez le téléviseur en vue de l'installer, de le détacher, d'en régler la position horizontale ou d'incliner le support mural, veillez à ne pas appliquer de force directement sur l'écran.
- Lorsque vous manipulez le téléviseur en vue de l'installer, de le détacher, d'en régler la position horizontale ou d'incliner le support mural, veillez à ne pas endommager les câbles.
- Veillez à ne pas exercer de pression excessive sur le téléviseur et le support mural après l'installation de ce dernier. Faute de quoi, vous risquez d'endommager le support mural ou le téléviseur, ou la fixation du téléviseur au support mural pourrait devenir instable. Le cas échéant, réinstallez le support mural ou contactez un expert pour obtenir de l'aide.

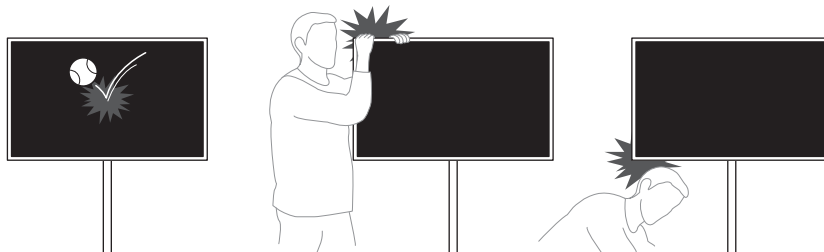

- Vérifiez le modèle du produit, consultez le manuel d'utilisation fourni et propre à chaque produit, et assurez-vous que le mur peut accueillir un support mural.
 - Vérifiez que le mur est stable. Si le mur n'est pas assez solide, renforcez-le avant d'installer le support.
 - Si le mur n'est pas composé de ciment, demandez l'avis d'un expert pour savoir si le téléviseur peut y être fixé ou non.
 - Demandez l'avis d'un expert si vous ne disposez d'aucune information à propos du mur sur lequel vous souhaitez installer le produit.
- Afin de garantir des performances optimales et de prévenir les dysfonctionnements, n'installez pas le produit dans les endroits suivants :
 - Endroits susceptibles d'être soumis à des vibrations ou des chocs : le produit risquerait de tomber et de s'abîmer.
 - À côté d'un gicleur d'incendie : celui-ci pourrait détecter la chaleur émanant du téléviseur et commencer à libérer un flux d'eau.
 - À proximité de câbles à haute pression : de tels câbles pourraient perturber le téléviseur, et l'affichage de l'écran pourrait ne pas être correct.
 - À proximité de radiateurs : cela risquerait de provoquer une surchauffe et un dysfonctionnement du téléviseur.
 - L'appareil doit impérativement être installé sur un mur vertical.
 - Installez-le à un endroit hors de portée des enfants.
 - Ne creusez pas de niche dans le mur pour y installer le téléviseur.

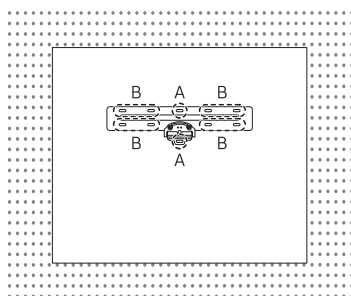

- Veillez à vérifier l'état et le type du mur sur lequel vous souhaitez installer le téléviseur.
- Les matériaux à utiliser peuvent varier selon le type de mur. Sélectionnez les matériaux en tenant compte des spécifications présentées ci-dessous.
- Il n'est pas nécessaire d'utiliser l'ensemble des vis fournies. Toutefois, vous devez en utiliser au moins quatre.
- Vous devez utiliser des vis aux deux endroits indiqués par un A.
- Utilisez des vis à au moins deux des endroits indiqués par un B, en fonction de l'environnement d'installation.
- Afin de cacher les câbles à l'intérieur du mur, veuillez contacter un professionnel.

SAMSUNG

Precauciones de instalación

Nombre del modelo	WMN-M13E
Anchura (mm)	520
Altura (mm)	280,3
Espesor (mm)	15,9
Inclinación del televisor (°)	Máx. 10°
Tamaño del embalaje (An x Pr x Al) (mm)	594 x 337 x 75
Peso del paquete (kg)	3,5±0,5
Peso máx. admisible del televisor (kg)	35
Distancia de un listón estándar	16" admitido / 24" no admitido
Televisores compatibles Distancia de la pared (mm)	SAMSUNG TV Serie Q7, 49/55/65" (0 mm o más) de 2017 SAMSUNG TV Serie Q8, 49/55/65" (0 mm o más) de 2017 SAMSUNG TV Serie Q9, 49/55/65" (6 mm o más) de 2017 SAMSUNG TV Serie Q7, 55/65" (0 mm o más) de 2018 SAMSUNG TV Serie Q8, 55/65" (0 mm o más) de 2018 SAMSUNG TV Serie Q9, 55/65" (7 mm o más) de 2018 SAMSUNG TV Serie Q900R, 65" (7 mm o más) de 2018

- Asegúrese de utilizar los componentes y las piezas proporcionadas cuando instale el soporte mural.
- Las instrucciones del manual y los accesorios proporcionados son para paredes estándar (de madera u hormigón). (En el caso del modelo WMN-M13E(A), se incluyen asimismo las piezas de montaje en placa de yeso.)
- En los demás casos, use otras piezas de montaje o refuerce previamente la pared. Si es necesario, instale el soporte mural con la ayuda de un experto.
- Tenga cuidado de no dañar la pantalla del televisor cuando instale el soporte mural.
- Compruebe la serie de su modelo de televisor. Luego aplique los métodos de preparación adecuados para los marcos de soporte y utilice los tornillos adecuados.
- Si no sigue las instrucciones de instalación adecuadas al modelo de su televisor, el soporte mural y la conexión del televisor pueden resultar inestables.

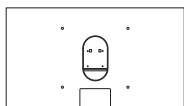

2017Y Q7FM/Q7CM/
Q8CM

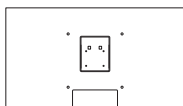

2017Y Q9FM

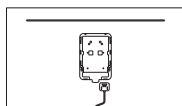

2018Y Q7FN/Q7CN/
Q8FN/Q8CN

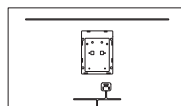

2018Y Q9FN

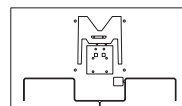

2018Y Q900R

- Al instalar o desinstalar el bastidor del soporte mural, asegúrese de hacerlo entre 2 personas y de que el televisor esté apagado.
- Utilice una mesa plana para instalar el soporte mural. Utilice el material de embalaje (protector) para los televisores curvos.

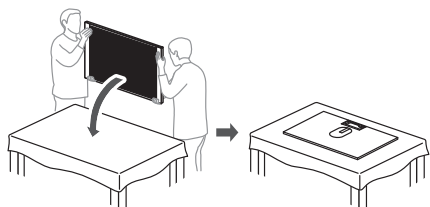

Televisor plano

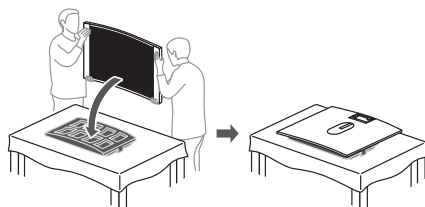

Televisor curvo

- Instale el soporte mural únicamente en una pared más grande que el televisor y que no esté inclinada. Después de la instalación, la cubierta o el accesorio de la parte inferior del televisor tiene que tocar la pared. De lo contrario, el soporte mural no debe instalarse.

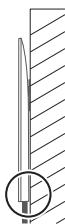

La pared es más grande que el televisor
(Instalable)

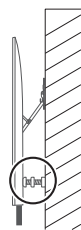

Pared inclinada
(No instalable)



La pared no es más grande que el soporte mural
(No instalable)

- Antes de montar el televisor en la pared, conecte el cable de alimentación y el cable One Connect al televisor.
- Si el televisor montado en pared y el enchufe están a más de 1,5 m, utilice el cable de alimentación de 3 m incluido.



- Al instalar o desinstalar el soporte mural, tenga cuidado de no dañar el cable óptico. En particular, tenga cuidado de no pisar el cable óptico.
- Utilice un destornillador para montar el televisor en el bastidor de soporte. La utilización de un destornillador eléctrico puede desgastar la rosca del tornillo.
- La distancia mínima entre el televisor y la pared debe ser de 2-3 mm o mayor en función de la superficie de la pared o las condiciones de instalación.
- La distancia real entre la pared y el lado izquierdo o derecho del televisor puede variar en función del estado de la pared y las condiciones de instalación.
- Al instalar el soporte mural, si el televisor está demasiado cerca de la pared pueden producirse arañazos en el dorso del televisor o en la pared.
- Para abrir la abrazadera antes de instalar el soporte mural se necesita hacer mucha fuerza. Tenga cuidado de no dañarse al abrir la abrazadera. (Las abrazaderas con opciones de inclinación son difíciles de abrir ya que tienen que soportar el peso del televisor.)

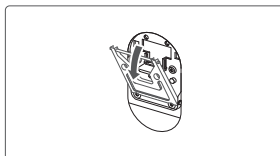

- En casos con condiciones de instalación ajustadas, la fricción entre el televisor o los accesorios y la pared pueden dañar la pared o el dorso del televisor. En estos casos, utilice un protector antiarañazos **L** como el de la imagen. No obstante, la distancia respecto a la pared puede aumentarse.

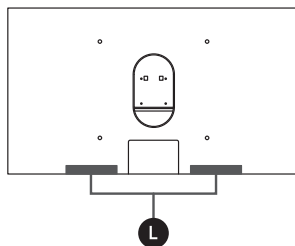

- Para fijar los televisores de la serie Q9 debe utilizar los accesorios **L** como en la imagen. Esto limita el movimiento entre el televisor y la pared debido a la distancia entre ambos y evita que el televisor se incline hacia adelante. Si el televisor se inclina hacia delante, utilice 2 accesorios **L** solapados. Esto puede mejorar más la inclinación. No obstante, la distancia respecto a la pared puede aumentarse.

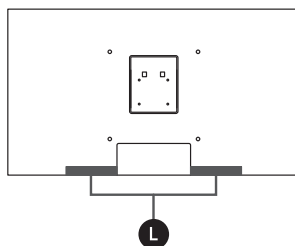

- Los televisores curvados pueden moverse a izquierda y derecha después de instalarlos en el soporte mural. Puede impedir el movimiento a izquierda y derecha del televisor utilizando juntos los accesorios **K2-K4**. (Ajuste la longitud horizontal de la pieza de modo que coincida.) También puede impedir el movimiento a izquierda y derecha de un televisor plano utilizando juntos los accesorios **K2-K4**. No obstante, la distancia respecto a la pared puede aumentarse.

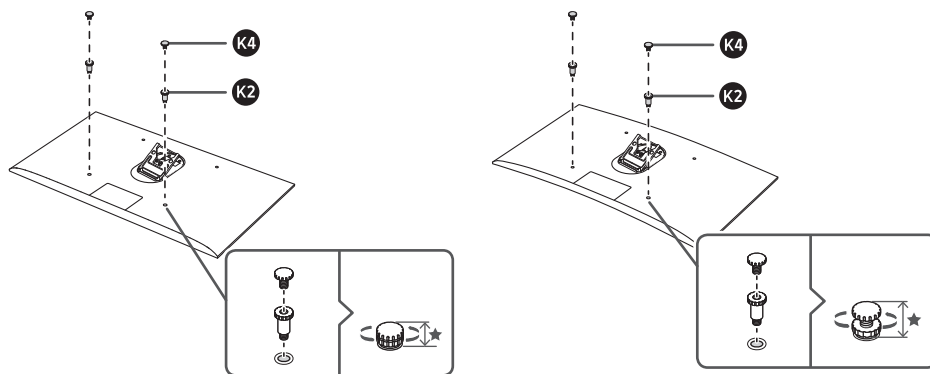

Televisor plano

Televisor curvo

- Si la pared tiene alguna protuberancia en la zona donde desea instalar el soporte mural, puede utilizar los accesorios **K2**–**K4** para asegurar una distancia suficiente entre el televisor y la pared. (Ajuste la longitud horizontal de la pieza de modo que coincida.)

No obstante, la distancia a la pared será mayor.

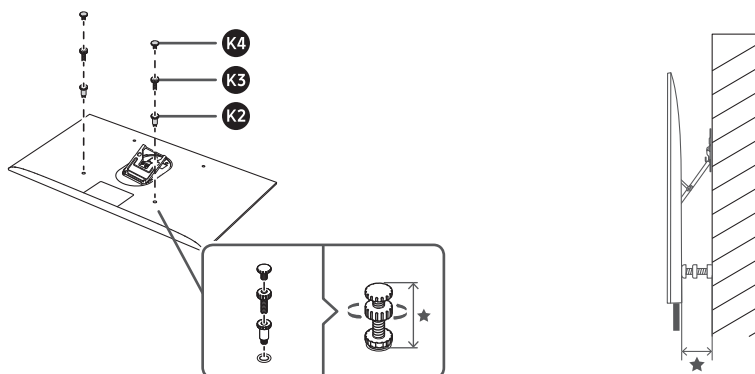

- Si fija las distancias mediante estos accesorios, puede que no sea posible emplear la opción de inclinación. Si desea utilizar la opción de inclinación, la distancia asegurada está limitada.

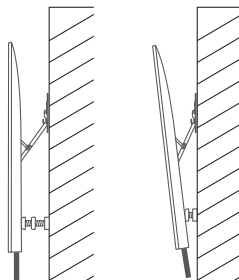

- El ángulo máximo de inclinación varía según el modelo del televisor. El ángulo de inclinación puede no mantenerse si hay vibraciones en la pared.
 - Después de la instalación en pared, en algunos modelos de televisor puede producirse un movimiento en función de la forma trasera del televisor. En este caso, utilice un soporte de separación (**K**).
- El soporte triangular permite una instalación más estable del soporte mural. No obstante, la distancia respecto a la pared puede aumentarse.

- Si no puede ajustar el nivel horizontal con la función de ajuste horizontal, compruebe si ha realizado la instalación correctamente.
Si no puede utilizar la función de ajuste horizontal, los fijadores del bastidor de soporte del montaje en pared no están bien sujetos. Asegúrese de instalarlos correctamente.
- El nivel horizontal solo puede ajustarse de 1 a 2 grados. Para ajustar el nivel horizontal a un ángulo superior, vuelva a instalar el soporte mural.

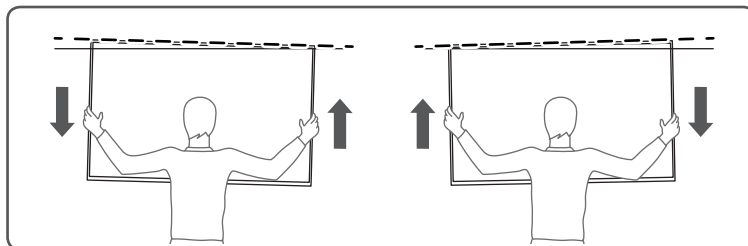

- Si los fijadores del soporte mural no están sujetos hasta el extremo tal como se muestra en la figura, un ligero impacto podría desplazar el televisor. En este caso, asegúrese de instalar correctamente los fijadores para que estén sujetos al televisor hasta su extremo.

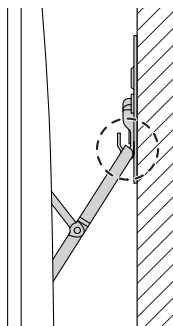

- Para no dañar el cable al desmontar del televisor de la pared, desconecte el cable de alimentación y el cable opcional antes de retirar el soporte mural.
- Para desmontar el televisor de la pared, tire de él hacia adelante y después, entre dos personas, empujenlo al mismo tiempo hacia arriba. No aplique fuerza directamente a la pantalla.

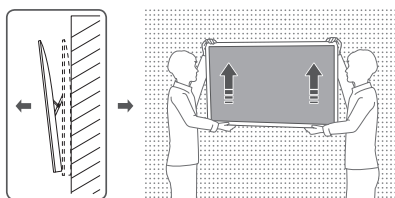

- Al sujetar el televisor para instalarlo, retirarlo, ajustar el nivel horizontal o inclinar el soporte mural, no aplique fuerza directamente sobre la pantalla.
- Al manejar el televisor para instalarlo, retirarlo, ajustar el nivel horizontal o inclinar el soporte mural, tenga cuidado de no dañar ningún cable.
- Asegúrese de que el televisor y el soporte mural no reciban impactos excesivos una vez instalado el montaje mural. El soporte mural o el televisor pueden resultar dañados o la conexión del televisor con el dispositivo del montaje mural puede resultar inestable. En este caso, vuelva a instalar el soporte mural o consulte a un experto.

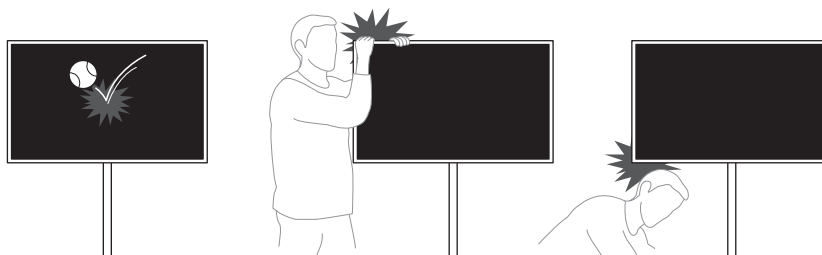

- Compruebe el modelo del producto y el manual de usuario incluido con cada producto y compruebe que la pared permite el montaje.
 - Compruebe que la pared sea estable. Si la pared no es lo suficientemente resistente, refuércela antes de la instalación.
 - Si la pared no es de cemento, consulte a un especialista para determinar si el televisor puede instalarse en ella.
 - Consulte a un instalador experto si no tiene ningún conocimiento previo sobre la pared en la que quiere instalar el producto.
- Para mantener las prestaciones del producto y prevenir un mal funcionamiento, no lo instale en los lugares siguientes.
 - Lugares con riesgo de vibraciones o golpes: El producto podría caer y resultar dañado.
 - Cerca de un sensor de rociado: El sensor podría detectar el calor del televisor y poner en marcha los rociadores.
 - Cerca de cables de alto voltaje: El televisor podría sufrir la interferencia del cable de alto voltaje y la pantalla no se visualizaría correctamente.
 - Cerca de radiadores: El televisor podría sobrecalentarse y funcionar mal.
 - No lo instale en ningún lugar distinto de una pared vertical.
 - Instálolo fuera del alcance de los niños.
 - No rebaje la pared para instalarlo dentro.

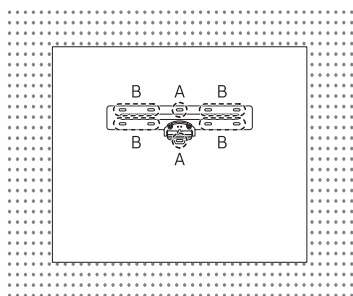

- Asegúrese de comprobar el tipo y estado de la pared donde hará la instalación.
- Los materiales usados pueden variar según el tipo de pared. Elija los materiales de acuerdo con las especificaciones siguientes.
- No es necesario utilizar todos los tornillos incluidos. No obstante, tiene que usar como mínimo 4 tornillos.
- Debe utilizar tornillos en los dos lugares marcados con una A.
- Para el montaje elija por lo menos 2 de las piezas marcadas con una B en función de cuál sea el entorno.
- Para ocultar los cables dentro de la pared, póngase en contacto con un instalador experto.

SAMSUNG

Precauciones de instalación

Nombre del modelo	WMN-M13E
Ancho (mm)	520
Altura (mm)	280.3
Grosor (mm)	15.9
Inclinación del televisor (°)	Máx. 10°
Tamaño del paquete (An x Pr x Al) (mm)	594 x 337 x 75
Peso del paquete (kg)	3.5±0.5
Máximo peso del televisor permitido (kg)	35
Distancia de un listón estándar	16" admitido / 24" no admitido
Televisores compatibles Distancia desde la pared (mm)	SAMSUNG TV Serie Q7, 49/55/65" (0 mm o más) de 2017 SAMSUNG TV Serie Q8, 49/55/65" (0 mm o más) de 2017 SAMSUNG TV Serie Q9, 49/55/65" (6 mm o más) de 2017 SAMSUNG TV Serie Q7, 55/65" (0 mm o más) de 2018 SAMSUNG TV Serie Q8, 55/65" (0 mm o más) de 2018 SAMSUNG TV Serie Q9, 55/65" (7 mm o más) de 2018 SAMSUNG TV Serie Q900R, 65" de 2018 (7 mm o más)

- Asegúrese de usar los componentes y las piezas provistas al instalar el soporte de pared.
- Las instrucciones del manual y las piezas provistas se basan en paredes normales (de madera o concreto). (En el caso del modelo WMN-M13E(A) se proveen también las piezas de montaje en placa de yeso.)
- En los otros casos, utilice piezas de montaje distintas o refuerce la pared previamente. Si es necesario, instale el soporte de pared con la ayuda de un experto.
- Tenga cuidado de no dañar la pantalla del televisor al instalar el soporte de pared.
- Verifique la serie de su modelo de televisor. Luego siga los métodos de preparación adecuados para los marcos de soporte utilizando los tornillos apropiados.
- Si no sigue las instrucciones de instalación adecuadas al modelo de su televisor, el soporte de pared y la conexión del televisor pueden ser inestables.

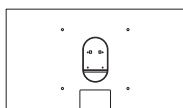

Q7FM/Q7CM/Q8CM
DE 2017

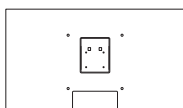

Q9FM DE 2017

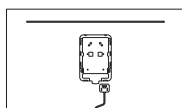

Q7FN/Q7CN/Q8FN/
Q8CN de 2018

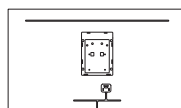

Q9FN de 2018

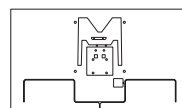

Q900R de 2018

- Al instalar o desinstalar el marco del soporte de pared, asegúrese de que intervengan dos personas y que el televisor esté apagado.
- Use una mesa plana al instalar el soporte de pared. Use el material de empaque (protector) para televisores curvos.

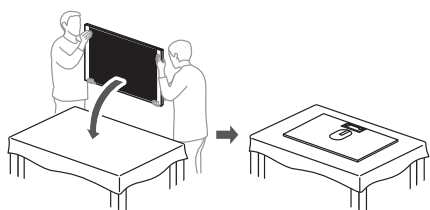

Televisor plano

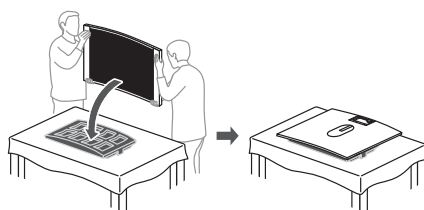

Televisor curvo

- Instale el soporte de pared únicamente en una pared mayor que el televisor y que no esté inclinada. Después de la instalación, la cubierta o el accesorio en la parte inferior del televisor deben tocar la pared. En caso contrario, el soporte de pared no debe instalarse.

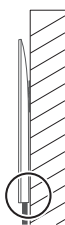

Pared mayor que el televisor
(Instalable)

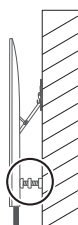

Pared inclinada
(No instalable)



Pared que no es mayor que el
soporte de pared
(No instalable)

- Antes de instalar el televisor en una pared, conecte el cable de alimentación y el cable de One Connect al televisor.
- Use el cable de alimentación de 3 m provisto si la separación entre el televisor instalado en la pared y la toma de corriente es mayor que 1.5 metros.



- Al instalar o desinstalar el soporte de pared, tenga cuidado de no dañar el cable óptico. En especial, tenga cuidado de no pararse sobre el cable óptico.
- Utilice un destornillador para ensamblar el televisor en el marco de soporte. El uso de un destornillador eléctrico puede desgastar la rosca de los tornillos.
- La distancia mínima entre el televisor y la pared debe ser 2-3 mm o más dependiendo de la superficie de la pared o de las condiciones de instalación.
- La distancia entre la pared y el lado izquierdo o derecho del televisor puede diferir dependiendo de la pared y de las condiciones de instalación.
- Cuando instale el soporte de pared, si el televisor está demasiado cerca de la pared, pueden producirse rayaduras en la parte posterior del televisor o en la pared.
- Se requiere mucha fuerza para abrir el soporte antes de la instalación. Tenga cuidado de no lastimarse al abrir el soporte. (Los soportes con opciones de inclinación son difíciles de abrir porque deben resistir el peso del televisor.)

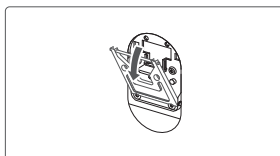

- En los casos en que la instalación se realice en un espacio reducido, la fricción entre televisor/accesorios y pared puede dañar esta o la parte posterior del televisor. En tales casos, use un protector anti rayaduras **L** como el de la figura. No obstante, es posible que aumente la distancia desde la pared.

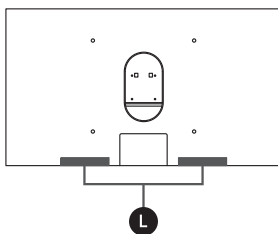

- Para instalar televisores de la serie Q9 deben utilizarse piezas **L** como se muestra en la imagen. Esto limita el movimiento entre el televisor y la pared debido a la distancia entre ambos y evita que el televisor se incline hacia adelante.

Si el televisor se inclina hacia adelante, use 2 piezas **L** superpuestas. Esto puede mejorar aún más la inclinación. No obstante, es posible que aumente la distancia desde la pared.

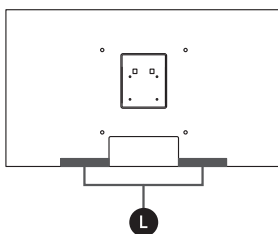

- Los televisores curvos pueden moverse hacia la izquierda y hacia la derecha después de instalarlos en el soporte de pared. Puede impedir el movimiento hacia la izquierda y hacia la derecha del televisor utilizando juntos los accesorios **K2-K4**. (Ajuste la longitud horizontal de la pieza para que coincida.) También puede impedir el movimiento hacia la izquierda y hacia la derecha de un televisor plano utilizando juntos los accesorios **K2-K4**. No obstante, es posible que aumente la distancia desde la pared.

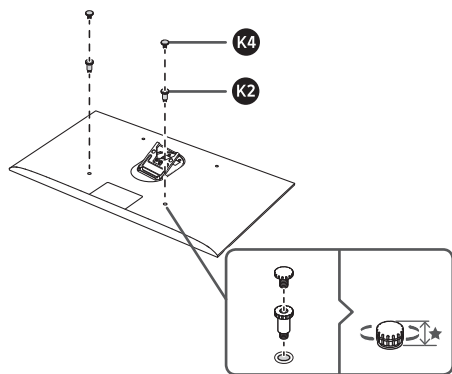

Televisor plano

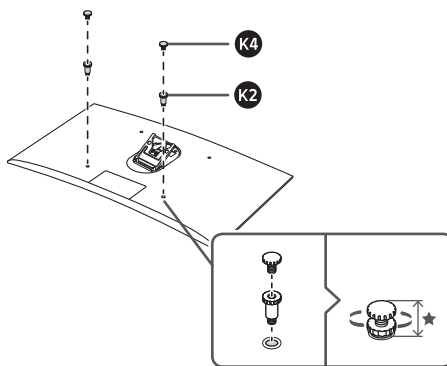

Televisor curvo

- Si la pared tiene alguna protuberancia en el lugar donde va a instalar el soporte de pared, puede usar los accesorios **K2**–**K4** para asegurar una distancia suficiente entre el televisor y la pared. (Ajuste la longitud horizontal de la pieza para que coincida.)
No obstante, la distancia con la pared será mayor.

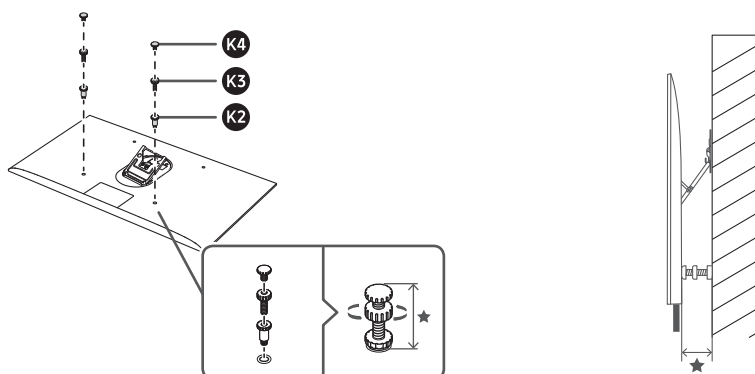

- Si necesita asegurar las distancias con estos accesorios, es posible que no puede utilizar la opción de inclinación. Si desea utilizar la opción de inclinación, la distancia asegurada se limita.

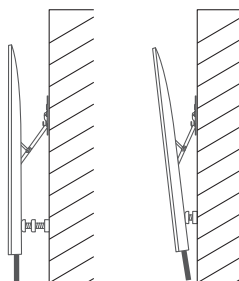

- El ángulo de inclinación máximo difiere dependiendo del modelo del televisor. El ángulo de inclinación puede no mantenerse si hay vibraciones en la pared.
- Después de la instalación en la pared, en algunos modelos puede producirse un movimiento dependiendo de la forma trasera del televisor. En este caso, use el soporte de separación (**K**).
El soporte triangular permite una instalación más estable de la instalación en la pared. No obstante, es posible que aumente la distancia desde la pared.

- Si no puede ajustar el nivel horizontal mediante la función de ajuste horizontal, revise si la instalación se realizó correctamente.
Si no puede usar la función de ajuste horizontal, los fijadores del marco del soporte de pared no están fijados correctamente. Asegúrese de instalarlos adecuadamente.
- El nivel horizontal solo puede ajustarse en 1 o 2 grados. Para ajustar el nivel horizontal en un rango superior de ángulos, vuelva a instalar el soporte de pared.

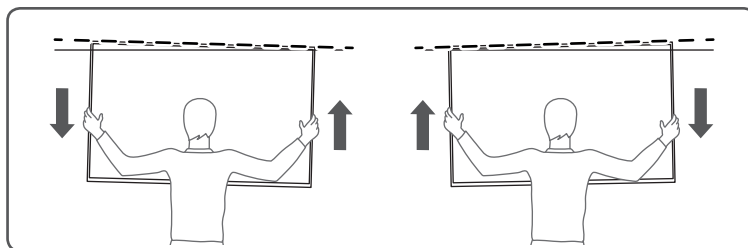

- Si los fijadores del soporte de pared no están fijados hasta el extremo como se muestra en la figura, un ligero impacto puede hacer que el televisor se mueva. En este caso, asegúrese de instalar los fijadores correctamente de modo que sujeten el televisor hasta el extremo.

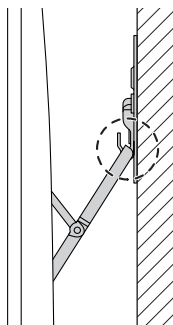

- Para evitar daños en el cable al desmontar el televisor de la pared, desconecte el cable de alimentación y el cable óptico antes de quitar el montaje de pared.
- Cuando separe el televisor de la pared, primero jale hacia adelante y luego asegúrese de que dos personas lo empujen a la vez hacia arriba. No aplique fuerza directamente sobre la pantalla.

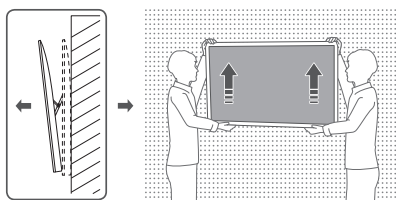

- Cuando sujete el televisor para instalarlo, desinstalarlo, ajustar el nivel horizontal o inclinar el soporte de pared, no aplique fuerza directamente sobre la pantalla.
- Cuando sujete el televisor para instalarlo, desinstalarlo, ajustar el nivel horizontal o inclinar el soporte de pared, tenga cuidado de no dañar ningún cable.
- Asegúrese de que el televisor y el soporte de pared no reciban impactos excesivos después de la instalación. El soporte de pared o el televisor pueden resultar dañados o la conexión del televisor con el dispositivo del soporte puede volverse inestable. En este caso, vuelva a instalar el soporte de pared o consulte a un experto.

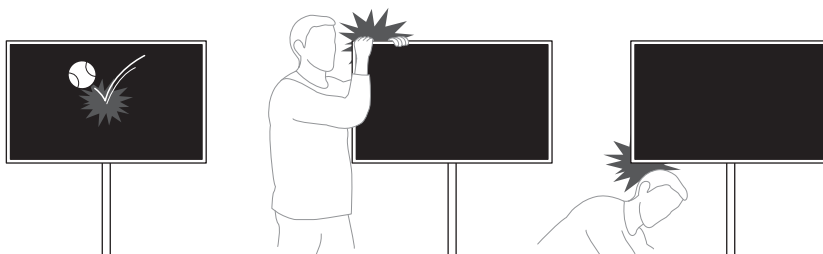

- Verifique el modelo del producto y el manual del usuario provisto con cada producto y asegúrese de que la pared permita la instalación.
 - Asegúrese de que la pared sea estable. Si la pared no es resistente, refuércela antes de la instalación.
 - Si la pared no es de cemento, consulte a un especialista si es adecuada para la instalación del televisor.
 - Consulte con un instalador experto si no tiene la información suficiente acerca de la pared donde va a instalar el producto.
- Para mantener el desempeño del producto y evitar un funcionamiento incorrecto, no lo instale en las siguientes ubicaciones.
 - Lugares con riesgo de vibraciones o impactos. El producto podría caer y resultar dañado.
 - Junto a un sensor de aspersor. El sensor puede detectar el calor del televisor y comenzar la aspersión.
 - Cerca de cables de alto voltaje. El televisor puede recibir interferencias del cable de alto voltaje y la pantalla puede no verse correctamente.
 - Cerca de calentadores. El televisor puede sobrecalentarse y causar un mal funcionamiento.
 - En un lugar que no sea una pared vertical.
 - Instálolo fuera del alcance de los niños.
 - No rebaje la pared para instalar el producto en su interior.

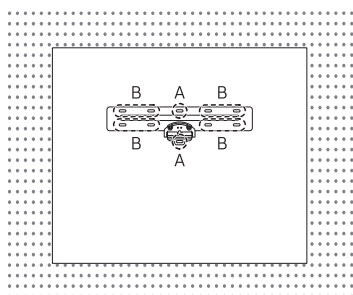

- Asegúrese de verificar el tipo y el estado de la pared de la instalación.
- Los materiales que se pueden utilizar dependen del tipo de pared. Elija los materiales basándose en las siguientes especificaciones.
- No es necesario usar todos los tornillos provistos. No obstante, debe usar por lo menos 4 tornillos.
- Debe utilizar tornillos en las dos ubicaciones marcadas como A.
- Elija para el montaje al menos 2 de las piezas marcadas como B dependiendo del entorno.
- Para ocultar los cables en la pared, comuníquese con un instalador experto.

SAMSUNG

Cuidados durante a instalação

Nome do modelo	WMN-M13E
Largura (mm)	520
Altura (mm)	280,3
Espessura (mm)	15,9
Inclinação do televisor (°)	Máx. 10°
Dimensão da embalagem (W x D x H) (mm)	594 x 337 x 75
Peso da embalagem (kg)	3,5±0,5
Peso máximo permitido do televisor (kg)	35
Distância padrão da subestrutura	16" suportado / 24" não suportado
Televisores compatíveis Distância da parede (mm)	Televisor SAMSUNG Série Q7, 2017Y, 49/55/65" (0 mm ou mais) Televisor SAMSUNG Série Q8, 2017Y, 49/55/65" (0 mm ou mais) Televisor SAMSUNG Série Q9, 2017Y, 49/55/65" (6 mm ou mais) Televisor SAMSUNG Série Q7, 2018Y, 55/65" (0 mm ou mais) Televisor SAMSUNG Série Q8, 2018Y, 55/65" (0 mm ou mais) Televisor SAMSUNG Série Q9, 2018Y, 55/65" (7 mm ou mais) Televisor SAMSUNG Série Q900R, 2018Y, 65" (7 mm ou mais)

- Certifique-se de que utiliza os componentes e peças fornecidos quando instalar o suporte de parede.
- As instruções do manual e peças fornecidas são baseadas em paredes normais (feitas de madeira ou cimento). (No caso dos modelos WMN-M13E(A), as peças de montagem em parede de placa de gesso são fornecidas adicionalmente.)
- Nos outros casos, utilize peças de montagem separadas ou faça o reforço da parede com antecedência. Se necessário, instale o suporte de parede com a ajuda de um técnico.
- Tenha cuidado para não danificar o ecrã do televisor durante a instalação do suporte de parede.
- Verifique a série do modelo do seu televisor. De seguida, prepare devidamente a instalação da estrutura de suporte utilizando os parafusos adequados.
- Se não seguir as instruções de instalação específicas para o modelo do seu televisor, o suporte de parede e a ligação ao televisor podem ficar instáveis.

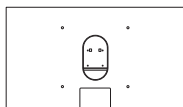

2017Y Q7FM/Q7CM/
Q8CM

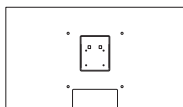

2017Y Q9FM

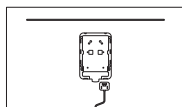

2018Y Q7FN/Q7CN/
Q8FN/Q8CN

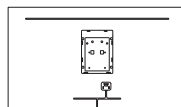

2018Y Q9FN

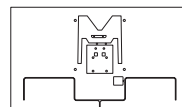

2018Y Q900R

- Assegure-se de que a instalação ou desinstalação da estrutura do suporte para montagem na parede é feita por duas pessoas e de que a televisão está desligada.
- Utilize uma mesa plana durante a instalação do suporte para montagem na parede. Utilize o material da embalagem do televisor (almofada) para televisores curvos.

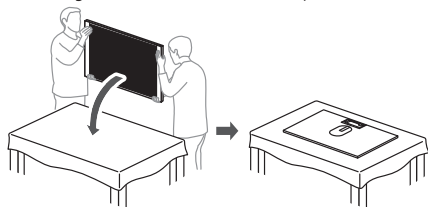

Televisor plano

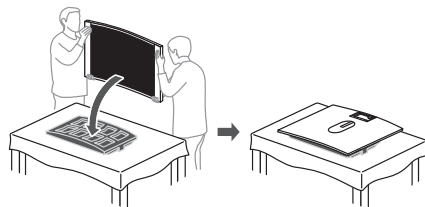

Televisor curvo

- Instale o suporte de parede apenas numa parede mais larga que o televisor e sem inclinação. Após a instalação, a tampa ou o acessório na parte inferior do televisor deve tocar na parede. Caso contrário, o suporte de parede não deve ser instalado.

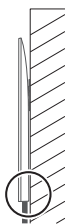

Parede mais larga que o televisor
(Instalável)

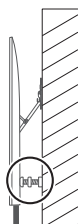

Parede com inclinação
(Não instalável)



Parede para montagem na parede
(Não instalável)

- Antes de montar o televisor na parede ligue o cabo de alimentação e o cabo One Connect ao televisor.
- Utilize o cabo de alimentação de 3 m fornecido, se o televisor montado na parede e a tomada estiverem afastados mais de 1,5 m.



- Quando instalar/desinstalar o suporte para montagem na parede tenha cuidado para não danificar o cabo óptico. Tenha o cuidado, em especial, de não pisar o cabo óptico.
- Utilize uma chave de fendas para fixar o televisor à estrutura do suporte. Se utilizar uma aparafusadora eléctrica pode desgastar a rosca dos parafusos.
- A distância mínima entre o televisor e a parede poderá ser de 2-3 mm ou superior, consoante a superfície da parede e as condições durante a instalação.
- A distância entre a parede e o lado direito ou o lado esquerdo do televisor pode variar consoante a parede e as condições de instalação.
- A parte de trás do televisor ou a parede podem sofrer riscos, caso o televisor esteja muito próximo da parede durante a instalação do suporte.
- É necessária muita força para abrir o suporte antes da respectiva montagem na parede. Tenha cuidado para não se magoar ao abrir o suporte (os suportes com peças de inclinação são difíceis de abrir, porque têm de conseguir sustentar o peso do televisor).

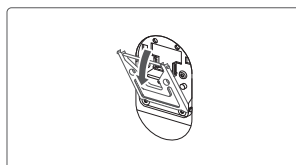

- No caso de condições de instalação apertadas, a fricção entre televisor/acessórios e parede podem danificar a parede ou a parte de trás do televisor. Nesses casos, utilize um protector contra riscos **L** como ilustrado na imagem. Contudo, a distância em relação à parede pode aumentar.

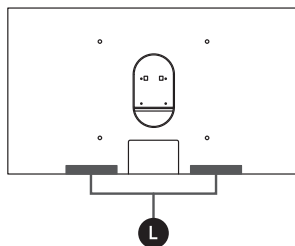

- Tem de utilizar as peças **L**, como ilustrado na imagem, de modo a fixar os televisores da série Q9. Isto restringe o movimento entre o televisor e a parede devido ao espaço entre eles e evita que o televisor incline para a frente. Se o televisor ficar inclinado para a frente, utilize 2 peças **L** sobrepostas. Esta medida pode melhorar a inclinação. Contudo, a distância em relação à parede pode aumentar.

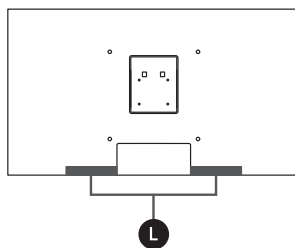

- Um televisor curvo pode pender para a esquerda ou para a direita depois de instalado no suporte para montagem na parede. Pode impedir que o televisor penda para a esquerda ou para a direita utilizando os acessórios **K2-K4** conjuntamente. (Ajuste o comprimento horizontal da peça para que seja igual.) Pode igualmente impedir um televisor plano de pender para a esquerda ou para a direita aplicando os acessórios **K2-K4**. Contudo, a distância em relação à parede pode aumentar.

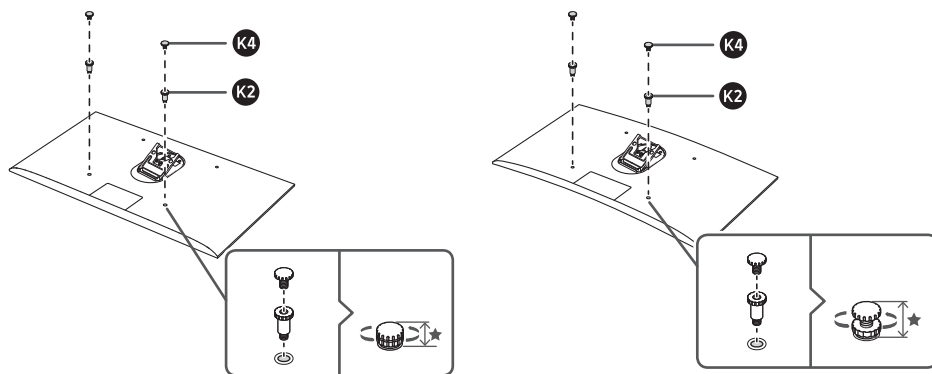

Televisor plano

Televisor curvo

- Se quiser instalar o suporte para montagem numa parte saliente da parede pode utilizar os acessórios K2-K4 para assegurar a devida distância entre o televisor e a parede. (Ajuste o comprimento horizontal da peça para que seja igual.)

No entanto, a distância para a parede será maior.

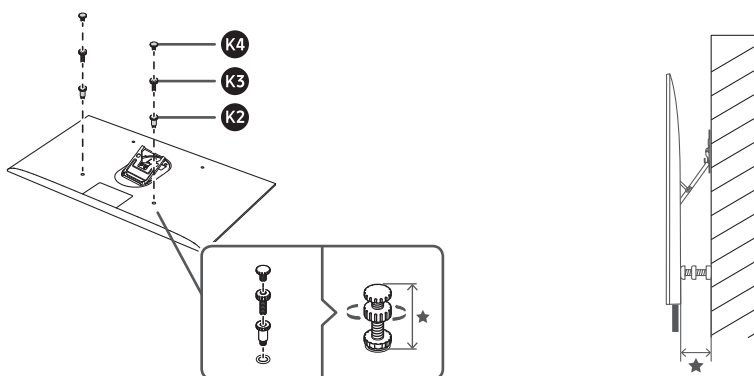

- Se assegurar a distância para a parede com esses acessórios poderá não conseguir utilizar a opção de inclinação. Se quiser utilizar a opção de inclinação, a distância de segurança é mais limitada.

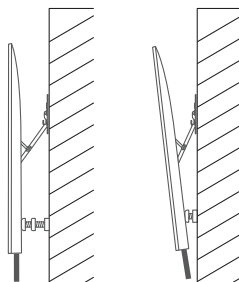

- O ângulo de inclinação máximo depende do modelo do televisor. O ângulo de inclinação poderá não ser mantido em paredes com vibração.
 - Após a instalação do suporte para montagem na parede, os televisores de determinados modelos poderão mexer-se um pouco, consoante o formato da parte de trás do televisor. Nesse caso, aplique o suporte de separação (K).
- Uma sustentação triangular permite uma instalação mais estável do suporte para montagem na parede. Contudo, a distância em relação à parede pode aumentar.

- Se não conseguir nivelar horizontalmente o televisor, através da função de ajuste horizontal, verifique se a instalação foi correctamente efectuada.
Se não consegue utilizar a função de ajuste horizontal é porque os fixadores da estrutura do suporte para montagem na parede não estão devidamente presos. Prenda-os devidamente.
- O nível horizontal só pode ser ajustado em 1 ou 2 graus. Para ajustar o nível horizontal em mais ângulos do que este intervalo, reinstale o suporte para montagem na parede.

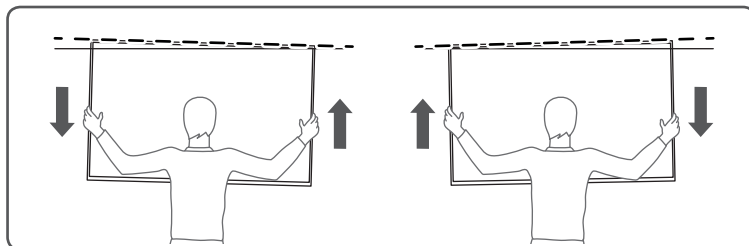

- Se os fixadores do suporte para montagem na parede não estiverem presos até ao fim, como se mostra na figura, um pequeno impacto poderá ser suficiente para fazer tremer o televisor. Se for esse o caso, instale devidamente os fixadores, de modo a que fiquem presos ao televisor até ao fim.

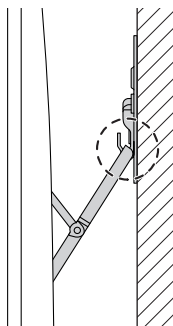

- Para evitar danos nos cabos ao desinstalar o televisor da parede, desligue o cabo de alimentação e o cabo óptico antes de retirar o suporte para montagem na parede.
- Quando quiser remover o televisor da parede, puxe-o primeiro para si e, em seguida, certifique-se de que duas pessoas o puxam para cima em simultâneo. Não faça força directamente no ecrã.

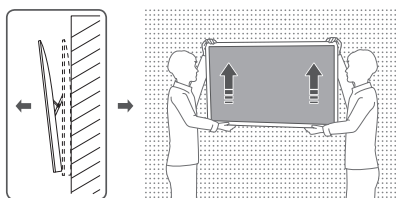

- Quando segurar no televisor para instalá-lo, retirá-lo, nivelá-lo na horizontal, ou quando inclinar o suporte para montagem na parede, não faça força directamente no ecrã.
- Quando segurar no televisor para instalá-lo, retirá-lo, nivelá-lo na horizontal, ou quando inclinar o suporte para montagem na parede, tenha cuidado para não danificar os cabos.
- Certifique-se que o televisor e o suporte para montagem na parede não são sujeitos a pressão excessiva após a instalação do suporte para montagem na parede. O suporte para montagem na parede ou o televisor podem ficar danificados ou a ligação do televisor ao dispositivo de suporte para montagem na parede pode ficar instável. Neste caso, reinstale o suporte para montagem na parede ou contacte um técnico para obter assistência.

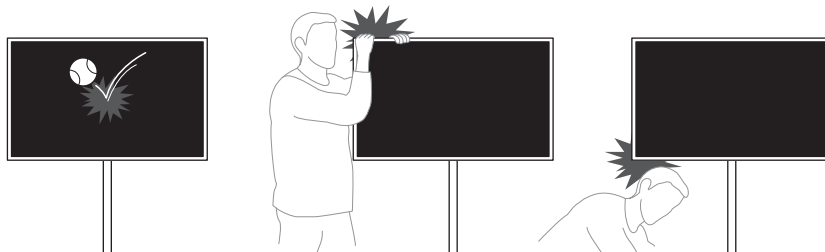

- Verifique o modelo do produto, bem como o manual do utilizador incluído em cada produto, e verifique também se a parede permite a montagem do suporte.
 - Certifique-se de que a parede é segura. Se a parede for frágil reforce-a antes da instalação.
 - Se a parede não for de cimento, aconselhe-se primeiro com um especialista para saber se pode instalar o televisor nessa parede.
 - Consulte um perito em instalação, se não conhecer devidamente a parede em que pretende instalar o produto.
- Para assegurar um bom desempenho e evitar avarias do produto, não o instale nos seguintes locais:
 - Sítios onde possam ocorrer vibrações ou impactos, porque o produto pode cair e ficar danificado.
 - Junto a um sensor de aspersor de incêndio, porque o sensor pode detectar o calor do televisor e ligar o aspersor.
 - Próximo de cabos de alta pressão, porque o televisor pode sofrer interferências dos cabos e a imagem ser afectada.
 - Próximo de aquecedores, porque o televisor pode sobreaquecer e avariar.
 - Não instale noutra sítio que não numa parede vertical.
 - Instale-o num local fora do alcance das crianças.
 - Não fure a parede para o instalar no seu interior.

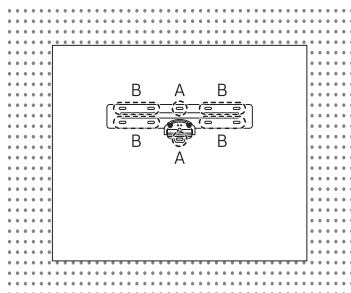

- Não se esqueça de verificar o tipo e o estado da parede onde vai fazer a instalação.
- Os materiais a usar podem variar consoante o tipo de parede. Escolha os materiais com base nas especificações abaixo indicadas.
- Não necessita de utilizar todos os parafusos fornecidos. No entanto, tem de utilizar pelo menos quatro parafusos.
- Tem de utilizar parafusos nos dois locais com a indicação A.
- Escolha pelo menos duas das peças com a indicação B para a montagem, consoante o que está em redor.
- Para esconder os cabos no interior da parede, contacte um técnico de instalação especializado.

SAMSUNG

Cuidados ao instalar

Nome do modelo	WMN-M13E
Largura (mm)	520
Altura (mm)	280.3
Espessura (mm)	15.9
Inclinação (°) da TV	Máx. 10°
Tamanho da embalagem (L X P X A) (mm)	594 x 337 x 75
Peso da embalagem (kg)	3.5±0.5
Peso máx. permitido da TV (kg)	35
Distância padrão de viga	16" compatível / 24" não compatível
TV compatíveis Espaço da parede (mm)	TV SAMSUNG Série Q7, 2017Y, 49/55/65" (0 mm ou mais) TV SAMSUNG Série Q8, 2017Y, 49/55/65" (0 mm ou mais) TV SAMSUNG Série Q9, 2017Y, 49/55/65" (6 mm ou mais) TV SAMSUNG Série Q7, 2018Y, 55/65" (0 mm ou mais) TV SAMSUNG Série Q8, 2018Y, 55/65" (0 mm ou mais) TV SAMSUNG Série Q9, 2018Y, 55/65" (7 mm ou mais) TV SAMSUNG Série Q900R, 2018Y, 65" (7 mm ou mais)

- Use os componentes e peças fornecidos para instalar o suporte de parede.
- As instruções do manual e as peças fornecidas têm como base paredes típicas (de madeira ou concreto). (No caso dos modelos WMN-M13E(A), são adicionalmente fornecidas as peças de montagem para parede de gesso.)
- Para outros casos, use peças de montagem separadas ou realize um reforço prévio da parede. Se necessário, instale o suporte de parede com a ajuda de um técnico.
- Tenha o cuidado de não danificar a tela da TV ao instalar o suporte de parede.
- Verifique a série do modelo de sua TV. Em seguida, use os métodos de preparação apropriados para as armações de apoio usando os parafusos apropriados.
- Se você não seguir as instruções de instalação adequadas para seu modelo de TV, o suporte de parede e a conexão da TV podem ser instáveis.

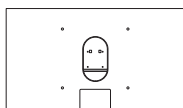

2017Y Q7FM/Q7CM/
Q8CM

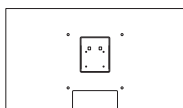

2017Y Q9FM

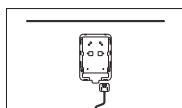

2018Y Q7FN/Q7CN/
Q8FN/Q8CN

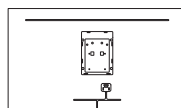

2018Y Q9FN

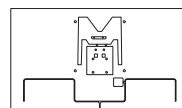

2018Y Q900R

- Ao instalar ou desinstalar a armação de apoio do suporte de parede, assegure-se que 2 pessoas trabalham nela e que a TV está desligada.
- Utilize uma mesa plana ao instalar o suporte de parede. Utilize o material de embalagem da TV (almofada) para TV curvadas.

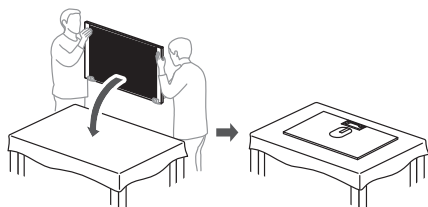

Flat TV

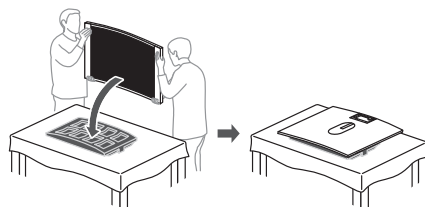

TV curva

- Instale o suporte de parede apenas em paredes maiores do que a TV e não inclinadas. Após a instalação, a tampa ou espaçador na parte inferior da TV deve tocar a parede. Caso contrário, o suporte de parede não deve ser instalado.

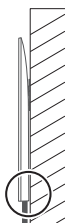

Parede maior que a TV.
(Possível instalar)

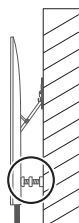

Parede inclinada
(Impossível instalar)



Parede menor que o suporte de
parede (Impossível instalar)

- Conecte o cabo de alimentação e o cabo One Connect à TV antes de montar a TV a uma parede.
- Use o cabo de alimentação de 3 m incluído se a TV montada na parede e a tomada de alimentação estão mais de 1.5 m de distância.



- Tome cuidado para não danificar o cabo óptico ao instalar / desinstalar o suporte de parede. Tome cuidado especial para não pisar no cabo óptico.
- Use uma chave de fenda para montar a TV à armação de apoio. O uso de uma chave de fenda elétrica pode causar desgaste às roscas do parafuso.
- A distância mínima entre a TV e a parede pode ser de 2 a 3 mm ou maior, dependendo da superfície da parede e das condições de instalação.
- A distância entre a parede e o lado esquerdo ou direito da TV pode diferir, dependendo da parede e das condições de instalação.
- Se a TV estiver muito próxima da parede ao instalar o suporte de parede, podem ocorrer arranhões na parte traseira da TV ou na parede.
- É necessário muita força para abrir o suporte antes de instalar o suporte de parede. Tome cuidado para não se machucar ao abrir o suporte. (Suportes com opções de inclinação são difíceis de abrir porque eles precisam suportar o peso da TV.)

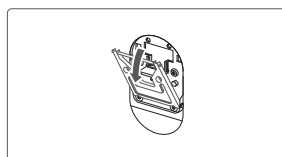

- Em casos de condições de instalação apertadas, a fricção entre a TV/os acessórios e a parede pode danificar a parede ou a parte traseira da TV. Em tais casos, use um protetor contra arranhões **L**, como na imagem. Contudo, a distância da parede pode aumentar.

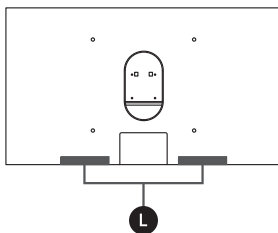

- Você deve usar as peças **L** como na imagem para fixar TV da série Q9. Isso restringe o movimento entre a TV e a parede devido à distância da parede e impede que a TV se incline para a frente.

Se a TV se inclina para a frente, use 2 peças **L** sobrepostas. Isso pode melhorar adicionalmente a inclinação. Contudo, a distância da parede pode aumentar.

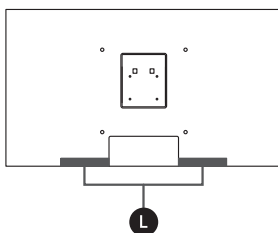

- Uma TV curvada pode se movimentar para a esquerda e para a direita após ser instalada no suporte de parede. Você pode impedir a TV de se movimentar para a esquerda e para a direita ao usar juntamente os acessórios **K2-K4**. (Ajuste o comprimento horizontal da peça para que fique igual.) Você também pode impedir uma Flat TV de se movimentar para a esquerda e para a direita ao usar os acessórios **K2-K4**. Contudo, a distância da parede pode aumentar.

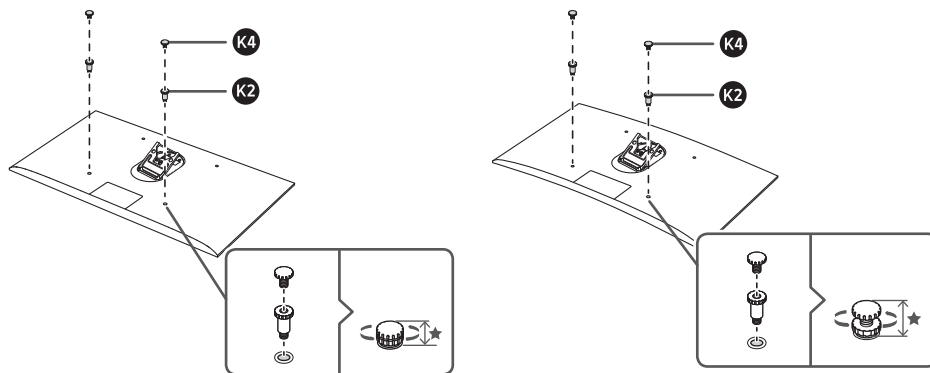

Flat TV

TV curva

- Se houver uma parte saliente na parede onde você quer instalar o suporte de parede, você pode usar os acessórios **K2**-**K4** para manter um espaço suficiente entre a TV e uma parede. (Ajuste o comprimento horizontal da peça para que fique igual.)
Contudo, a distância à parede se tornará maior.

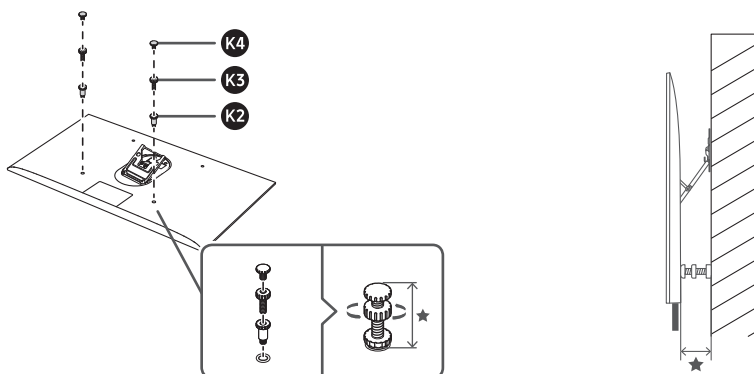

- Se você fixar distâncias usando esses acessórios, pode não ser possível usar a opção de inclinação. Se você quiser usar a opção de inclinação, a distância fixada é limitada.

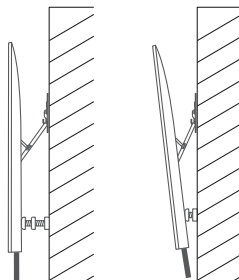

- O ângulo de inclinação máximo pode diferir, dependendo do modelo da TV. O ângulo de inclinação pode não ser mantido em paredes com vibração.
- Após a instalação do suporte de parede, pode ocorrer movimento em alguns modelos de TV, dependendo do formato da parte traseira da TV. Neste caso, use o suporte de separação (**K**).
O suporte triangular permite uma instalação mais estável do suporte de parede. Contudo, a distância da parede pode aumentar.

- Se não for possível ajustar o nível horizontal usando a função de ajuste horizontal, verifique se a instalação foi adequadamente realizada.
Se não for possível usar a função de ajuste horizontal, os fixadores na armação de apoio do suporte de parede não ficam adequadamente fixados. Instale-os adequadamente.
- O nível horizontal que pode ser ajustado é de apenas 1 a 2 graus. Para ajustar o nível horizontal em mais ângulos além deste intervalo, reinstale o suporte de parede.

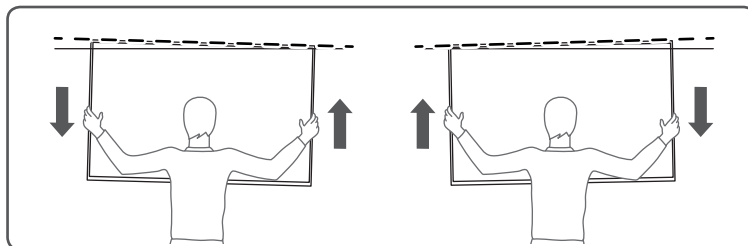

- Se os fixadores do suporte de parede não estiverem fixados até o final, como mostrado na figura, impactos sutis podem movimentar a TV. Neste caso, instale adequadamente os fixadores para que fiquem fixados à TV até o final.

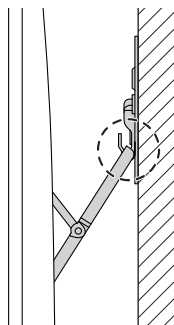

- Para evitar danificar o cabo ao desmontar a TV da parede, desconecte o cabo de alimentação e o cabo óptico antes de remover o suporte de parede.
- Quando retirar a TV da parede, primeiro puxe-a para a frente e, em seguida, certifique-se de que duas pessoas a puxam para cima simultaneamente. Não aplique força diretamente sobre a tela.

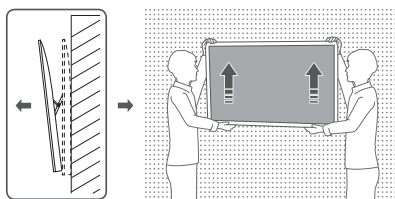

- Quando você segurar a TV para instalar, remover, ajustar o nível horizontal ou inclinar o suporte de parede, não aplique força diretamente sobre a tela.
- Quando você manusear a TV para instalar, remover, ajustar o nível horizontal ou inclinar o suporte de parede, tome cuidado para não danificar os cabos.
- Certifique-se de que a TV e a proteção de suporte de parede não são atingidas com força excessiva após instalar o suporte de parede. O suporte de parede ou a TV podem sofrer danos ou a conexão da TV com o dispositivo de suporte de parede pode se tornar instável. Neste caso, reinstalar o suporte de parede ou consultar um especialista para assistência.

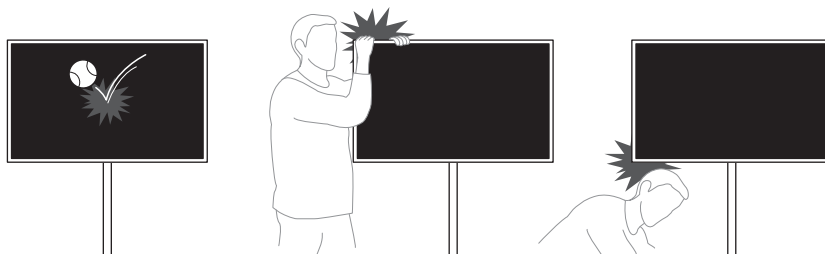

- Verifique o modelo do produto, assim como o manual do usuário fornecido para cada produto e verifique se a parede permite a montagem.
 - Assegure-se de que a parede é estável. Se a parede for fraca, reforce-a antes da instalação.
 - Se a parede não for de cimento, consulte um especialista para determinar se a TV pode ser instalada nela.
 - Consulte um instalador especialista se você não tiver conhecimento prévio sobre a parede em que você quer instalar o produto.
- Para manter o desempenho do produto e evitar um mau funcionamento, não o instale nos locais a seguir.
 - Locais onde há risco de vibração ou choque: o produto pode cair e ser danificado.
 - Perto de um sensor de incêndio com aspersores: o sensor pode detectar o calor da TV e ativar os aspersores.
 - Perto de cabos de alta tensão: a TV pode sofrer interferência dos cabos de alta tensão e a tela pode não exibir corretamente.
 - Perto de aquecedores: a TV pode superaquecer e deixar de funcionar corretamente.
 - Não instale o produto em outro local a não ser em uma parede vertical.
 - Instale fora do alcance de crianças.
 - Não integre o produto na parede para fazer uma instalação interna.

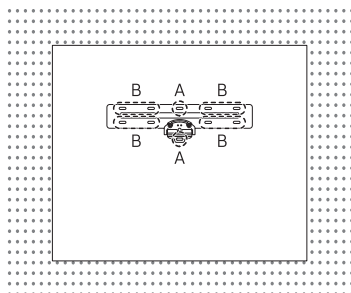

- Verifique o tipo e a condição da parede em que a instalação será realizada.
- Os materiais a usar podem diferir, dependendo do tipo de parede. Escolha materiais com base nas especificações abaixo.
- Você não precisa usar todos os parafusos fornecidos. Contudo, você tem de usar ao menos 4 parafusos.
- Você tem de usar os parafusos nos dois locais marcados com A.
- Escolha pelo menos duas das peças marcadas com B para montar, dependendo do que está em redor.
- Para ocultar os cabos dentro da parede, contate um técnico instalador especializado.

SAMSUNG

Hati-hati saat melakukan pemasangan

Nama model	WMN-M13E
Lebar (mm)	520
Tinggi (mm)	280.3
Tebal (mm)	15.9
Kemiringan TV (°)	Maks. 10°
Ukuran paket (P x L x T) (mm)	594 x 337 x 75
Bobot Kemasan (kg)	3.5±0.5
Bobot maksimum TV yang diperbolehkan (kg)	35
Jarak rangka dinding standar	16" didukung/24" tidak didukung
TV yang kompatibel Jarak dari dinding (mm)	TV SAMSUNG 2017Y Seri Q7, 49/55/65" (0 mm atau lebih) TV SAMSUNG 2017Y Seri Q8, 49/55/65" (0 mm atau lebih) TV SAMSUNG 2017Y Seri Q9, 49/55/65" (6 mm atau lebih) TV SAMSUNG 2018Y Seri Q7, 55/65" (0 mm atau lebih) TV SAMSUNG 2018Y Seri Q8, 55/65" (0 mm atau lebih) TV SAMSUNG 2018Y Seri Q9, 55/65" (7 mm atau lebih) TV SAMSUNG 2018Y Seri Q900R, 65" (7 mm atau lebih)

- Pastikan untuk menggunakan komponen dan suku cadang yang disertakan saat memasang braket dinding.
- Petunjuk penggunaan dan suku cadang yang diberikan didasarkan pada dinding biasa (terbuat dari kayu atau beton). (Khusus model WMN-M13E(A), komponen braket gipsium disediakan secara terpisah.)
- Untuk dinding lainnya, gunakan suku cadang braket terpisah atau kuatkan dinding terlebih dulu. Jika perlu, pasang braket dinding dengan meminta bantuan pakar.
- Pasang braket dinding dengan hati-hati agar tidak merusak layar TV.
- Periksa seri model TV Anda. Selanjutnya, gunakan metode persiapan yang sesuai untuk penyangga layar menggunakan sekrup yang tepat.
- Jika Anda tidak mengikuti petunjuk pemasangan yang sesuai dengan model TV, sambungan braket dinding dan TV dapat tidak stabil.

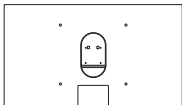

2017Y Q7FM/Q7CM/
Q8CM

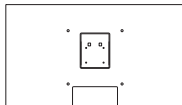

2017Y Q9FM

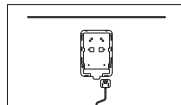

2018Y Q7FN/Q7CN/
Q8FN/Q8CN

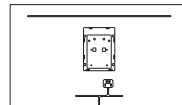

2018Y Q9FN

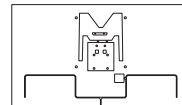

2018Y Q900R

- Saat memasang atau melepas rangka penyangga kit dinding, pastikan pengerjaannya dilakukan oleh 2 orang dan TV dimatikan.
- Gunakan meja datar saat memasang braket dinding. Gunakan materi kemasan TV (bantalan) untuk TV layar cekung.

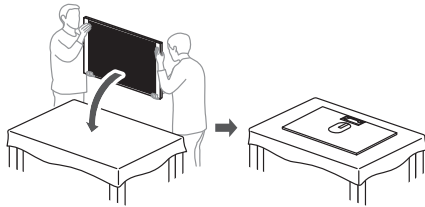

TV Layar Datar

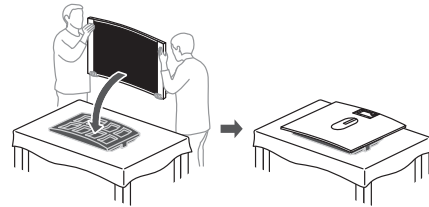

TV Layar Cekung

- Pasang braket dinding hanya pada dinding yang lebih besar dari TV dan tidak miring. Setelah pemasangan, penutup atau komponen tambahan di bagian bawah TV harus menyentuh dinding. Jika tidak, braket dinding tidak boleh dipasang.

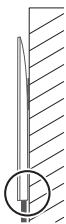

Dinding yang lebih besar dari TV
(Dapat dipasang)

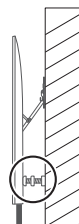

Dinding yang miring
(Tidak dapat dipasang)



Dinding yang tidak lebih besar
dari braket dinding
(Tidak dapat dipasang)

- Sebelum memasang TV ke dinding, sambungkan kabel daya dan kabel One Connect ke TV.
- Gunakan kabel daya berukuran 3 m yang disertakan jika jarak antara TV yang dipasang di dinding dengan stopkontak lebih dari 1.5 m.

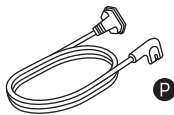

- Saat memasang/melepas kit dinding, lakukan dengan hati-hati agar tidak merusak kabel optik. Terutama, hati-hati agar tidak menginjak kabel optik.
- Gunakan obeng untuk memasang TV ke rangka penyangga layar. Penggunaan obeng listrik dapat mengakibatkan ulir sekrup menjadi aus.
- Jarak minimum antara TV dan dinding adalah 2-3 mm atau lebih, tergantung pada permukaan dinding atau kondisi pemasangan.
- Jarak antara dinding dan sisi kiri atau kanan TV dapat berbeda, tergantung pada kondisi dinding dan pemasangan.
- Saat memasang kit dinding, TV yang terlalu dekat dengan dinding dapat menggores bagian belakang TV atau dinding.
- Untuk membuka braket sebelum memasangnya kit dinding, diperlukan tenaga yang kuat. Saat membuka braket, lakukan dengan hati-hati agar tidak melukai diri sendiri. (Braket dengan pilihan kemiringan sulit untuk dibuka karena harus mampu menahan bobot TV.)

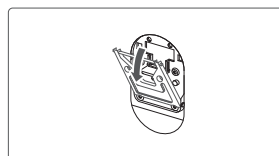

- Pada kondisi pemasangan yang sempit, gesekan antara TV/aksesori dan dinding dapat merusak dinding atau bagian belakang TV. Jika demikian, gunakan pelindung goresan **L** seperti yang terlihat pada gambar. Namun, jarak dengan dinding dapat bertambah.

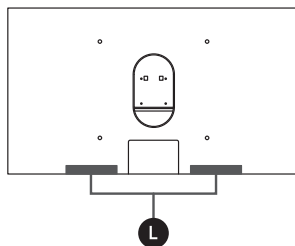

- Untuk memasang TV seri Q9, Anda harus menggunakan komponen **L** seperti yang terlihat pada gambar. Cara ini akan membatasi gerakan antara TV dan dinding akibat jarak dengan dinding, serta mencegah TV miring ke depan. Jika TV miring ke depan, gunakan 2 komponen **L** yang tumpang tindih. Cara ini mungkin akan menambah kemiringan. Namun, jarak dengan dinding dapat bertambah.

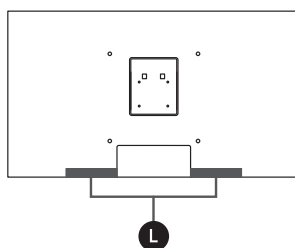

- TV layar cekung dapat bergeser ke kiri dan kanan setelah dipasang pada braket dinding. Anda dapat mencegah TV bergeser ke kiri dan kanan menggunakan aksesoris **K2-K4** secara bersamaan. (Samakan panjang horizontal suku cadang.)

Anda juga dapat menahan TV Layar Datar agar tidak bergeser ke kiri dan kanan menggunakan aksesoris **K2-K4**. Namun, jarak dengan dinding dapat bertambah.

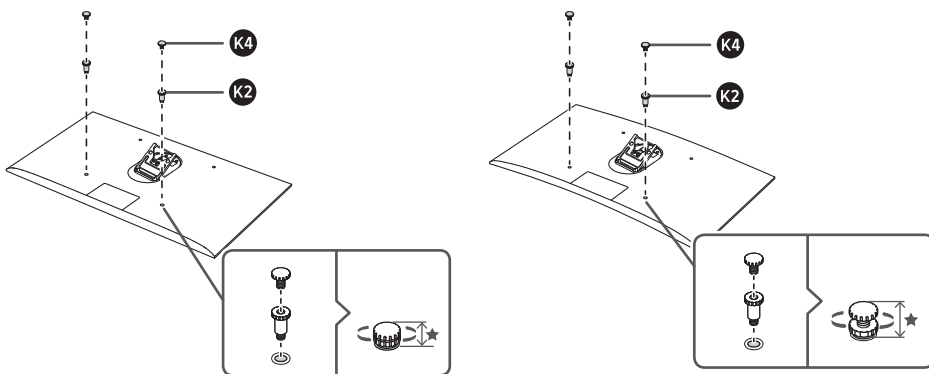

TV Layar Datar

TV Layar Cekung

- Jika pada dinding pemasangan kit terdapat bagian menonjol, Anda dapat menggunakan aksesoris **K2**-**K4** agar jarak antara TV dan dinding memadai. (Samakan panjang horizontal suku cadang.)
Namun, jarak ke dinding akan menjadi lebih besar.

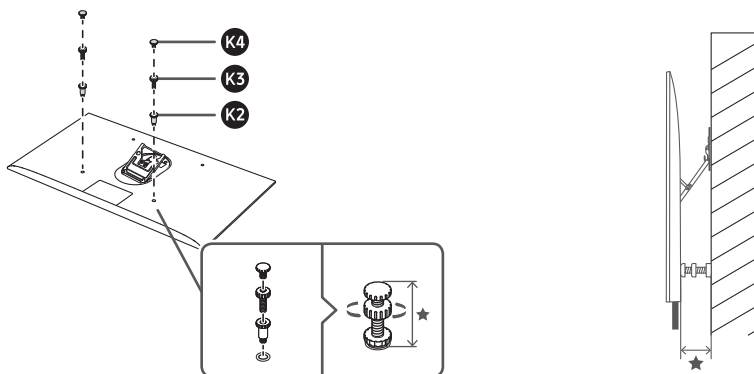

- Jika jarak menjadi paten menggunakan aksesoris ini, Anda mungkin tidak dapat menggunakan pilihan kemiringan. Jika Anda ingin menggunakan pilihan kemiringan, maka jarak aman menjadi terbatas.

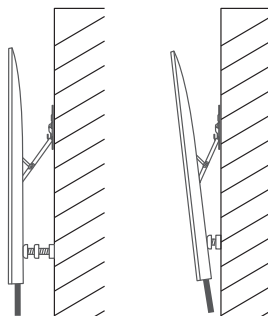

- Sudut kemiringan maksimum akan berbeda, tergantung pada model TV. Jangan miringkan TV jika dinding bergetar.
- Setelah memasang di braket dinding, beberapa model TV dapat bergeser, tergantung pada bentuk bagian belakang TV. Jika demikian, gunakan dudukan pemisah **(K)**.
Penyangga segitiga memungkinkan pemasangan kit dinding yang lebih stabil. Namun, jarak dengan dinding dapat bertambah.

- Jika Anda tidak dapat mengubah tingkat horizontal menggunakan fungsi pengaturan horizontal, periksa apakah pemasangan telah dilakukan dengan benar.
Jika Anda tidak dapat menggunakan fungsi pengaturan horizontal, berarti pengencang pada rangka penyangga kit dinding tidak terpasang dengan benar. Pastikan untuk memasangnya dengan benar.
- Tingkat horizontal yang dapat disesuaikan hanya 1 hingga 2 derajat. Untuk menyesuaikan tingkat horizontal pada sudut lebih dari kisaran tersebut, pasang ulang braket dinding.

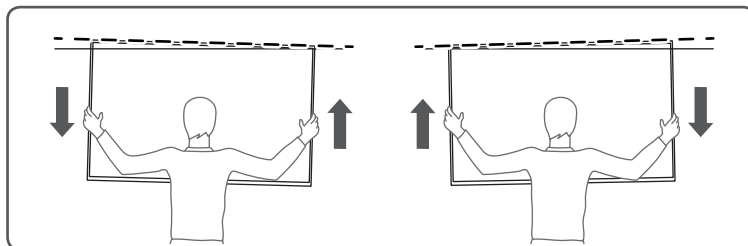

- Jika pengencang kit dinding tidak terkait seperti yang ditunjukkan pada gambar, benturan halus dapat menggeser TV. Jika demikian, pastikan untuk memasang pengencang dengan benar agar terkait ke TV dari atas hingga bawah.

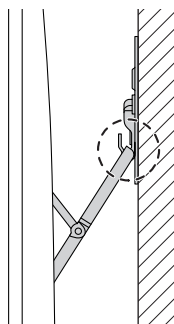

- Agar tidak terjadi kerusakan kabel saat menurunkan TV dari dinding, lepas sambungan kabel daya dan kabel optik sebelum melepas kit dinding.
- Saat melepas TV dari dinding, tarik dulu TV ke depan, lalu pastikan dua orang menariknya ke atas secara bersamaan. Jangan tekan layar.

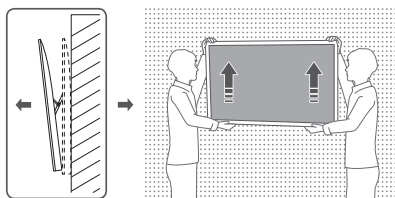

- Saat Anda memegang TV untuk memasangnya, atur tingkat horizontal, atau miringkan kit dinding, jangan tekan layar.
- Saat Anda memasang TV, atur tingkat horizontal atau miringkan kit dinding. Lakukan dengan hati-hati agar tidak merusak kabel.
- Pastikan TV dan dudukan braket dinding tidak terbentur dengan keras setelah memasang braket dinding. Braket dinding atau TV dapat rusak atau sambungan TV dengan perangkat braket dinding mungkin menjadi tidak stabil. Jika demikian, pasang ulang braket dinding atau minta bantuan pakar.

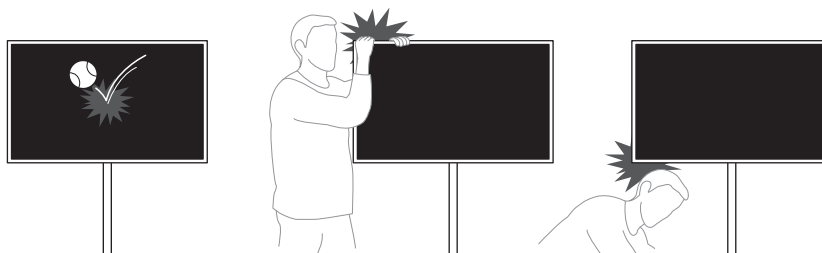

- Periksa model produk dan petunjuk penggunaan yang disertakan untuk setiap produk. Periksa apakah pemasangan di dinding dapat dilakukan.
 - Pastikan kondisi dinding stabil. Jika dinding terlihat rentan, perkuat dinding tersebut sebelum pemasangan.
 - Jika dinding bukan berbahan semen, konsultasikan dengan teknisi untuk menentukan apakah TV dapat dipasang di dinding tersebut atau tidak.
 - Konsultasikan dengan teknisi ahli jika Anda tidak memiliki pengetahuan yang memadai tentang dinding yang akan dipasang TV.
- Untuk mempertahankan performa TV dan mencegah kerusakan, jangan pasang di lokasi berikut.
 - Tempat yang berisiko getaran atau sengatan listrik: Produk dapat terjatuh dan rusak.
 - Di sebelah sensor penyiraman: Sensor dapat mendeteksi panas TV, dan penyiram mungkin akan terpicu.
 - Di dekat kabel bertegangan tinggi: TV dapat terganggu kabel bertegangan tinggi dan layar mungkin tidak ditampilkan dengan benar.
 - Di dekat penghangat: TV dapat menjadi terlalu panas dan mengalami kerusakan.
 - Pasang TV hanya pada dinding vertikal.
 - Pasang TV jauh dari jangkauan anak.
 - Jangan lubangi dinding untuk memasang di dalam dinding.

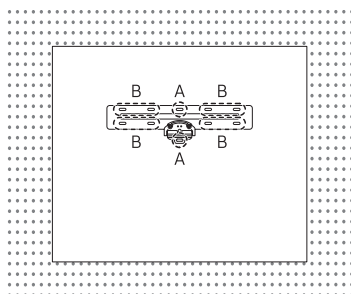

- Pastikan untuk memeriksa jenis dan kondisi dinding yang akan dipasang TV.
- Materi yang digunakan mungkin berbeda, tergantung pada jenis dinding. Pilih materi berdasarkan spesifikasi di bawah ini.
- Anda tidak perlu menggunakan semua sekrup yang disediakan. Namun, Anda harus menggunakan minimal 4 sekrup.
- Anda harus menggunakan sekrup di dua tempat bertanda A.
- Pilih setidaknya 2 dari bagian bertanda B untuk pemasangan, tergantung pada kondisi sekitar.
- Untuk menyembunyikan kabel di dalam dinding, hubungi teknisi ahli.

SAMSUNG

ข้อควรระวังเมื่อติดตั้ง

ชื่อรุ่น	WMN-M13E
ความกว้าง (มม.)	520
ความสูง (มม.)	280.3
ความหนา (มม.)	15.9
เสียง TV (°)	สูงสุด 10°
ขนาดบรรจุภัณฑ์ (กว้าง x ลึก x สูง) (มม.)	594 x 337 x 75
น้ำหนักพร้อมบรรจุภัณฑ์ (กก.)	3.5±0.5
น้ำหนัก TV ที่รองรับได้สูงสุด (กก.)	35
ระยะห่างมาตรฐานของโครง	16" สนับสนุน / 24" ไม่สนับสนุน
TV ที่สามารถใช้ร่วมกัน ระยะห่างจากผนัง (มม.)	2017Y SAMSUNG TV Q7 ซีรีส์ 49/55/65" (0 มม. ขึ้นไป) 2017Y SAMSUNG TV Q8 ซีรีส์ 49/55/65" (0 มม. ขึ้นไป) 2017Y SAMSUNG TV Q9 ซีรีส์ 49/55/65" (6 มม. ขึ้นไป) 2018Y SAMSUNG TV Q7 ซีรีส์ 55/65" (0 มม. ขึ้นไป) 2018Y SAMSUNG TV Q8 ซีรีส์ 55/65" (0 มม. ขึ้นไป) 2018Y SAMSUNG TV Q9 ซีรีส์ 55/65" (7 มม. ขึ้นไป) 2018Y SAMSUNG TV Q900R ซีรีส์ 65" (7 มม. ขึ้นไป)

- โปรดใช้ส่วนประกอบและชิ้นส่วนที่มีให้สำหรับการติดตั้งขาตั้งติดผนัง
- คำแนะนำของคู่มือและชิ้นส่วนที่ให้มานั้นมีให้สำหรับผนังโดยทั่วไป (เป็นวัสดุไม้หรือคอนกรีต) (สำหรับรุ่น WMN-M13E(A) จะมีชิ้นส่วนสำหรับการติดตั้งกับผนังทรายวอลล์มาให้เพิ่มเติม)
- ในกรณีอื่นๆ ให้ใช้ชิ้นส่วนในการติดตั้งแยกต่างหาก หรือโปรดเสริมความแข็งแรงที่ผนังล่วงหน้า ถ้าจำเป็น ให้ติดตั้งขาตั้งติดผนังโดยขอความช่วยเหลือจากผู้เชี่ยวชาญ
- ระมัดระวังให้หน้าจอ TV เสียหายขณะที่ติดตั้งขาตั้งติดผนัง
- ตรวจสอบซีรีส์รุ่นของ TV จากนั้นใช้วิธีการเตรียมที่เหมาะสมสำหรับโครงรองรับ โดยใช้สกรูที่เหมาะสม
- ถ้าคุณไม่ปฏิบัติตามคำแนะนำในการติดตั้งที่เหมาะสมกับรุ่นของ TV การยึดระหว่างขาตั้งติดผนังและ TV อาจไม่มั่นคง

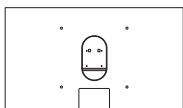

2017Y Q7FM/Q7CM/
Q8CM

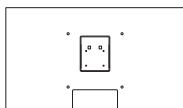

2017Y Q9FM

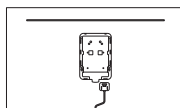

2018Y Q7FN/Q7CN/
Q8FN/Q8CN

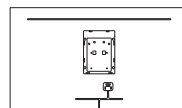

2018Y Q9FN

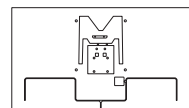

2018Y Q900R

- เมื่อติดตั้งหรือถอดโครงรองรับขาตั้งติดผนัง โปรดให้มีคน 2 คนทำงานร่วมกันและ TV ปิดอยู่
- ใช้โต๊ะพื้นเรียบในการติดตั้งขาตั้งติดผนัง ใช้วัสดุบรรจุ TV (วัสดุกันกระแทก) สำหรับ TV รุ่นจอโค้ง

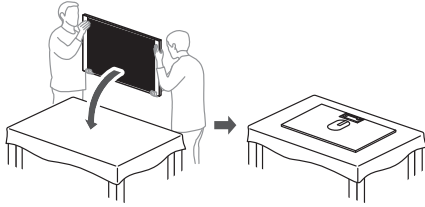

TV จอแบน

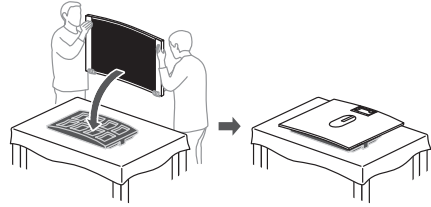

TV จอโค้ง

- ติดตั้งขาตั้งติดผนังบนผนังที่มีขนาดใหญ่กว่า TV และไม่ลาดเอียง หลังจากการติดตั้ง ฝาครอบหรืออุปกรณ์ที่ติดตั้งอยู่ด้านล่างของ TV ต้องสัมผัสกับผนัง มิฉะนั้นจะไม่สามารถใช้ขาตั้งติดผนังได้

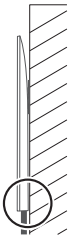

ผนังมีพื้นที่ใหญ่กว่า TV (ติดตั้งได้)

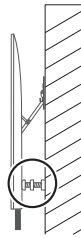

ผนังเอียง (ติดตั้งไม่ได้)



ผนังที่มีพื้นที่ไม่ใหญ่กว่าขาตั้งติดผนัง (ติดตั้งไม่ได้)

- ก่อนที่จะนำ TV ขึ้นติดตั้งบนผนัง ให้เชื่อมต่อสายไฟและสาย One Connect เข้ากับ TV ก่อน
- ใช้สายไฟขนาด 3 เมตรที่มีให้ ถ้า TV ที่ติดตั้งกับขาตั้งติดผนังและเด้ารับไฟฟ้าห่างกันมากกว่า 1.5 เมตร

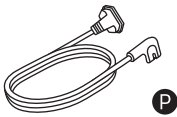

- เมื่อติดตั้ง/ถอดขาตั้งติดผนัง โปรดระวังอย่าทำให้สายออปติคัลเสียหาย โดยเฉพาะอย่างยิ่ง ระวังอย่าเหยียบสายออปติคัล
- ใช้ไขควงเพื่อประกอบ TV เข้ากับโครงรองรับ การใช้ไขควงไฟฟ้าอาจทำให้หัวสกรูกร่อนได้
- ระหว่าง TV และผนังอาจมีระยะห่างขึ้นต่ำ 2-3 มม. ขึ้นไป ทั้งนี้ขึ้นอยู่กับพื้นผิวผนังและสภาพการติดตั้ง
- ระยะห่างระหว่างผนังและด้านหลังและขวาของ TV อาจแตกต่างกันไป ทั้งนี้ขึ้นอยู่กับผนังและสภาพการติดตั้ง
- เมื่อติดตั้งขาตั้งติดผนัง ถ้า TV อยู่ใกล้ผนังเกินไป อาจทำให้เกิดการขีดขูดที่ด้านหลังของ TV หรือผนัง
- ในการเปิดโครงครอบก่อนที่จะติดตั้งขาตั้งติดผนังนั้นต้องใช้พื้นที่มาก โปรดระวังอย่าให้เกิดการบาดเจ็บขณะที่เปิดโครง (โครงที่มีตัวเลือกการเอียงด้วยจะเปิดได้ยาก เนื่องจากต้องมีการรองรับน้ำหนักของ TV)

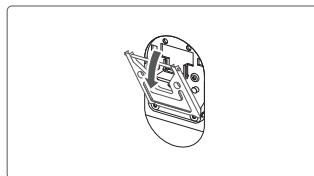

- ในกรณีที่มีพื้นที่ติดตั้งคับแคบ การเสียดสีระหว่าง TV/อุปกรณ์เสริมและผนังอาจทำให้ผนังหรือด้านหลังของ TV เสียหาย ใช้อุปกรณ์ป้องกันการขูดขีด **L** ตามภาพในกรณีนี้ แต่ระยะห่างกับผนังสามารถเพิ่มขึ้นได้

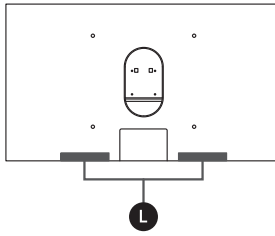

- คุณต้องใช้ชิ้นส่วน **L** ตามภาพเพื่อต่อ TV รุ่น Q9 ซีรีส์ ซึ่งจะจำกัดความเคลื่อนไหวระหว่าง TV และผนังอันเนื่องมาจากระยะห่างจากผนัง และช่วยป้องกันไม่ให้ TV เอียงไปข้างหน้า
ถ้า TV เอียงไปข้างหน้า ให้ใช้ชิ้นส่วน **L** 2 ชิ้นซ้อนกัน ซึ่งอาจช่วยแก้ไขการเอียงได้มากขึ้น แต่ระยะห่างกับผนังสามารถเพิ่มขึ้นได้

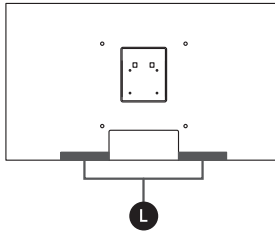

- TV จอโค้งอาจเคลื่อนไปทางซ้ายและขวาหลังจากติดตั้งกับขาตั้งติดผนัง คุณสามารถป้องกันไม่ให้ TV เคลื่อนไปทางซ้ายและขวาโดยใช้อุปกรณ์เสริม **K2-K4** ร่วมกัน (ปรับความยาวแนวอนของชิ้นส่วนให้ตรงกัน)
คุณสามารถป้องกันไม่ให้ TV จอแบนขยับไปทางซ้ายหรือขวาได้ด้วยการใช้อุปกรณ์เสริม **K2-K4** แต่ระยะห่างกับผนังสามารถเพิ่มขึ้นได้

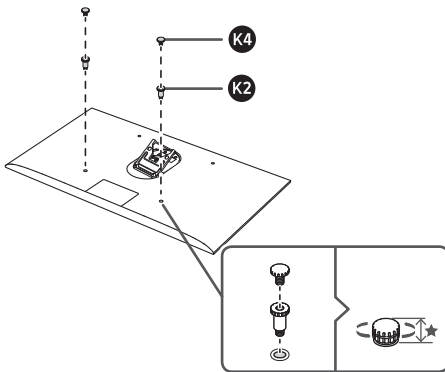

TV จอแบน

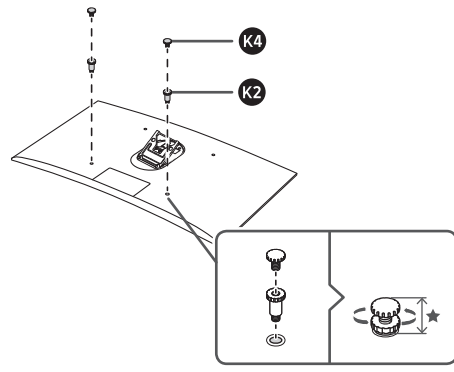

TV จอโค้ง

- ถ้ามีชิ้นส่วนยื่นออกมาที่ผนังซึ่งคุณต้องการติดตั้งขาตั้งติดผนัง คุณสามารถใช้อุปกรณ์เสริม **K2-K4** เพื่อให้พื้นที่ระยะห่างเพียงพอระหว่าง TV กับผนัง (ปรับความยาวแนวนอนของชิ้นส่วนให้ตรงกัน) แต่ระยะห่างจากผนังจะกว้างขึ้น

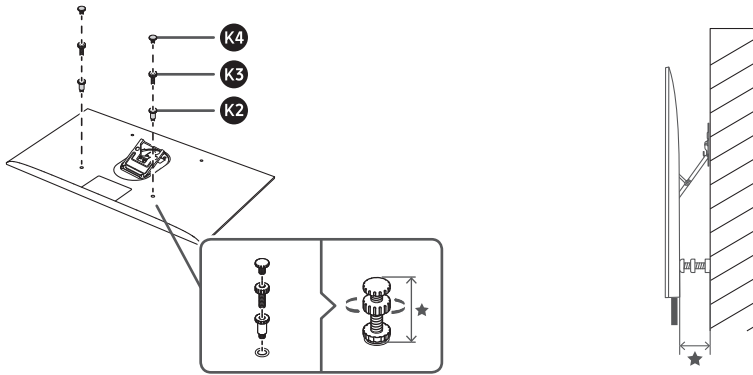

- ถ้าคุณใช้อุปกรณ์เสริมทำให้มีระยะห่าง คุณอาจไม่สามารถใช้ตัวเลือกการเอียง ถ้าคุณต้องการใช้ตัวเลือกการเอียง ระยะห่างที่กำหนดได้จะมีความจำกัด

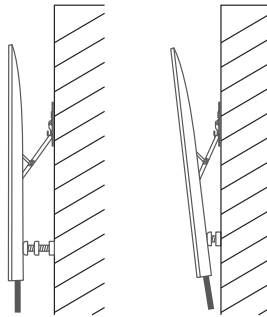

- มุมการเอียงสูงสุดจะแตกต่างกันไปตามรุ่นของ TV มุมเอียงอาจไม่อยู่ตัวถ้าผนังมีการสั่นสะเทือน
- หลังจากติดตั้งขาตั้งติดผนังแล้ว ความเคลื่อนไหวอาจเกิดขึ้นกับ TV บางรุ่น ทั้งนี้ขึ้นอยู่กับรูปทรงด้านหลังของ TV ในกรณีนี้ ให้ใช้อุปกรณ์เค้น (**K**) การรองรับเป็นสามเหลี่ยมจะทำให้การติดตั้งขาตั้งติดผนังมีความมั่นคงมากขึ้น แต่ระยะห่างกับผนังสามารถเพิ่มขึ้นได้

- ถ้าคุณไม่สามารถปรับระดับแนวนอนโดยใช้ฟังก์ชันการปรับแนวนอน ให้ตรวจสอบว่าการติดตั้งถูกต้องหรือไม่ ถ้าคุณไม่สามารถใช้ฟังก์ชันการปรับแนวนอน แสดงว่าตัวยึดที่ครอบรองรับของขาตั้งติดผนังไม่ได้ยึดไว้อย่างถูกต้อง โปรดตรวจสอบว่าได้ติดตั้งไว้อย่างถูกต้อง
- ระดับในแนวนอนนั้นสามารถปรับได้เพียง 1 ถึง 2 องศา ในการปรับระดับแนวนอนในมุมที่มากกว่านี้ ให้ติดตั้งขาตั้งติดผนังใหม่

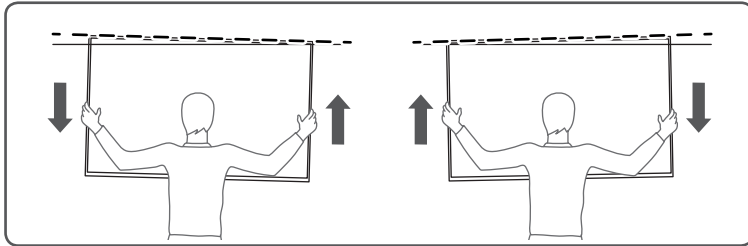

- ถ้าตัวยึดของขาตั้งติดผนังไม่ได้ยึดไว้ที่ปลายดิ่งที่แสดงไว้ในภาพ การกระแทกเบาๆ อาจทำให้ TV ขยับได้ ในกรณีนี้ ให้ติดตั้งตัวยึดอย่างถูกต้อง เพื่อให้มีการยึดเข้ากับ TV จนสุดปลาย

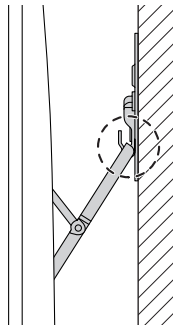

- เพื่อป้องกันไม่ให้สายต่างๆ เสียหายเมื่อนำ TV ออกจากผนัง ให้ถอดสายไฟและสายออปติคัลก่อนที่จะนำขาตั้งติดผนังออก
- ขณะที่ถอด TV ออกจากผนัง อันดับแรกให้ดึงมาด้านหน้า จากนั้นใช้คนสองคนดึงขึ้นด้านบนพร้อมกัน อย่าใช้แรงกับแผงหน้าจอแสดงผลโดยตรง

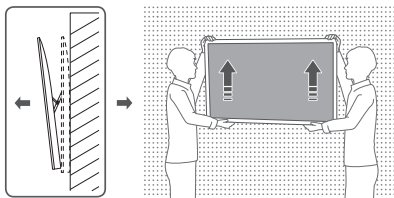

- ขณะที่จับ TV เพื่อที่จะติดตั้ง ถอดออก ปรับระดับแนวนอน หรือเอียงขาตั้งติดตั้ง โปรดอย่าใช้แรงกับหน้าจามากเกินไป
- ขณะที่ยกหรือถือ TV เพื่อที่จะติดตั้ง ถอดออก ปรับระดับแนวนอน หรือเอียงขาตั้งติดตั้ง โปรดระวังอย่าให้สายเคเบิลเสียหาย
- ตรวจสอบว่า TV และขาตั้งติดตั้งไม่ชนกันแรงเกินไปหลังจากติดตั้งขาตั้งติดตั้ง ขาตั้งติดตั้งหรือ TV อาจเสียหายหรือการเชื่อมต่อของ TV กับขาตั้งติดตั้งอาจไม่มั่นคง ในกรณีนี้ ให้ติดตั้งขาตั้งติดตั้งใหม่หรือปรึกษาผู้เชี่ยวชาญเพื่อความช่วยเหลือ

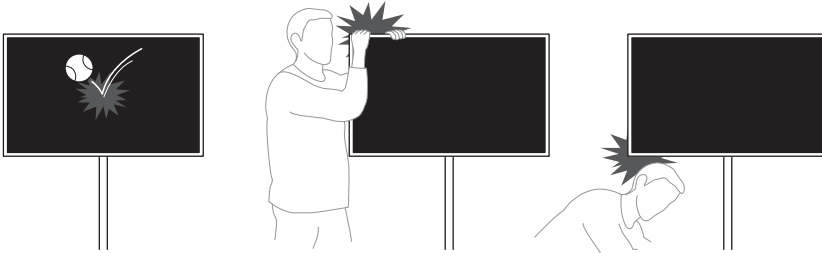

- ตรวจสอบรุ่นผลิตภัณฑ์ ตลอดจนคู่มือผู้ใช้ที่ให้มาสำหรับแต่ละผลิตภัณฑ์ และตรวจสอบว่าสามารถติดตั้งกับผนังได้
 - ตรวจสอบว่าผนังมีความมั่นคง ถ้าผนังไม่แข็งแรงพอ ให้เสริมความแข็งแรงก่อนที่จะติดตั้งอุปกรณ์
 - ถ้าผนังไม่ใช่ซีเมนต์ ให้ตรวจสอบกับผู้เชี่ยวชาญเพื่อให้ทราบว่าสามารถติดตั้ง TV บนผนังนั้นได้หรือไม่
 - ปรึกษาผู้เชี่ยวชาญในการติดตั้ง ถ้าคุณไม่มีความรู้เกี่ยวกับผนังที่ต้องการติดตั้งผลิตภัณฑ์
- เพื่อให้มั่นใจว่าผลิตภัณฑ์มีประสิทธิภาพและไม่ทำงานผิดปกติ โปรดอย่าติดตั้งในพื้นที่ต่อไปนี้
 - สถานที่ซึ่งไม่มีความเสี่ยงที่จะสั่นสะเทือนหรือกระแทก: ผลิตภัณฑ์อาจร่วงหล่นเสียหายได้
 - ถัดจากเซ็นเซอร์ของหัวฉีดน้ำดับเพลิง: เซ็นเซอร์อาจตรวจพบความร้อนจาก TV และทำให้หัวฉีดดับเพลิงทำงาน
 - ใกล้สายเคเบิลแรงสูง: TV อาจถูกรบกวนจากสายเคเบิลแรงสูง และหน้าจ้ออาจไม่แสดงผลอย่างถูกต้อง
 - ใกล้เครื่องทำความร้อน: TV อาจมีความร้อนสูงและทำงานผิดปกติ
 - อยู่ติดตั้งในที่อื่นๆ นอกเหนือจากผนังแนวดิ่ง
 - เกือบไว้ให้พ้นมือเด็ก
 - อย่าเจาะผนังเพื่อติดตั้งภายใน

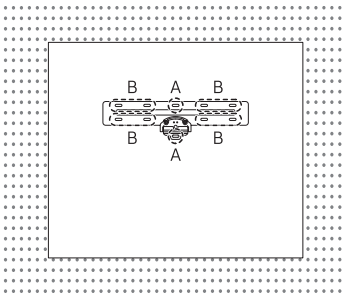

- โปรดตรวจสอบประเภทและสภาพของผนังที่จะใช้ติดตั้ง
- วัสดุที่ใช้อาจแตกต่างกันไปตามประเภทผนัง เลือกวัสดุตามข้อมูลจำเพาะด้านล่าง
- คุณไม่จำเป็นต้องใช้สกรูที่ให้มาทั้งหมด อย่างไรก็ตาม คุณต้องใช้สกรูอย่างน้อย 4 ตัว
- คุณต้องใช้สกรูในสองตำแหน่งที่ทำเครื่องหมาย A
- เลือกอย่างน้อย 2 จากส่วนทั้งหมดที่ทำเครื่องหมาย B เพื่อประกอบตามสภาพแวดล้อม
- ในการซ่อนสายเคเบิลด้วยการฝังผนัง ให้ติดต่อช่างติดตั้งที่มีความชำนาญ

SAMSUNG

Các Lưu ý khi lắp đặt

Tên kiểu máy	WMN-M13E
Chiều rộng (mm)	520
Chiều cao (mm)	280.3
Độ dày (mm)	15.9
TV nghiêng (°)	Tối đa 10°
Kích thước bao bì (W x D x H) (mm)	594 x 337 x 75
Trọng lượng thùng (kg)	3.5±0.5
Trọng lượng TV cho phép tối đa (kg)	35
Khoảng cách cột tiêu chuẩn	Hỗ trợ loại 16" / Không hỗ trợ loại 24"
TV tương thích Khoảng trống từ tường (mm)	Dòng TV SAMSUNG Q7 2017Y, 49/55/65" (0 mm hoặc hơn) Dòng TV SAMSUNG Q8 2017Y, 49/55/65" (0 mm hoặc hơn) Dòng TV SAMSUNG Q9 2017Y, 49/55/65" (6 mm hoặc hơn) Dòng TV SAMSUNG Q7 2018Y, 55/65" (0 mm hoặc hơn) Dòng TV SAMSUNG Q8 2018Y, 55/65" (0 mm hoặc hơn) Dòng TV SAMSUNG Q9 2018Y, 55/65" (7 mm hoặc hơn) Dòng TV SAMSUNG Q900R 2018Y, 65" (7 mm hoặc hơn)

- Đảm bảo sử dụng các bộ phận được cung cấp để lắp đặt giá treo tường.
- Hướng dẫn sử dụng và các bộ phận được cung cấp dựa trên tường điển hình (được làm bằng gỗ hoặc bê tông). (Đối với trường hợp các kiểu máy WMN-M13E(A), các bộ phận giá treo tường vách thạch cao sẽ được cung cấp thêm.)
- Đối với các kiểu máy khác, sử dụng bộ phận gắn riêng lẻ hoặc thực hiện gia cố tường trước tiên. Nếu cần thiết, hãy lắp đặt giá treo tường với sự trợ giúp của chuyên gia.
- Hãy thận trọng để tránh làm hư hỏng màn hình TV khi lắp đặt giá treo tường.
- Kiểm tra kiểu dòng TV của bạn. Sau đó sử dụng các phương pháp chuẩn bị và đính vít thích hợp cho khung hỗ trợ.
- Nếu bạn không thực hiện theo hướng dẫn lắp đặt phù hợp với kiểu TV, giá treo tường và kết nối TV có thể không ổn định.

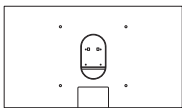

2017Y Q7FM/Q7CM/
Q8CM

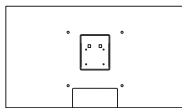

2017Y Q9FM

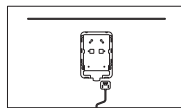

2018Y Q7FN/Q7CN/
Q8FN/Q8CN

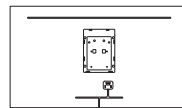

2018Y Q9FN

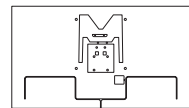

2018Y Q900R

- Đảm bảo tắt TV và có 2 người làm việc khi lắp đặt hay tháo gỡ khung hỗ trợ giá treo tường.
- Sử dụng một bàn phẳng khi lắp đặt giá treo tường. Sử dụng vật liệu đóng gói TV (đệm) cho TV màn hình cong.

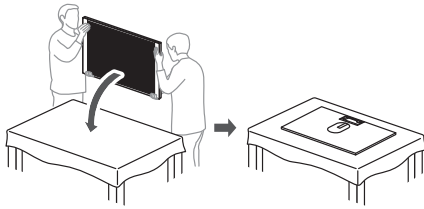

TV màn hình phẳng

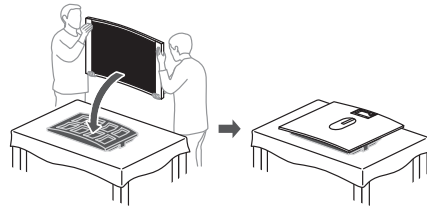

TV màn hình cong

- Chỉ lắp đặt giá treo tường trên tường lớn hơn TV và không bị nghiêng. Sau khi lắp đặt, phần nắp hoặc phụ kiện ở phía dưới TV phải chạm vào tường. Nếu không, không được lắp đặt giá treo tường.

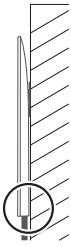
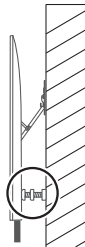
Tường lớn hơn TV
(Có thể lắp đặt)Tường bị nghiêng
(Không thể lắp đặt)Tường không lớn hơn giá treo
tường
(Không thể lắp đặt)

- Hãy kết nối dây nguồn và cáp One Connect vào TV trước khi gắn TV lên tường.
- Sử dụng dây nguồn 3 m đi kèm nếu TV treo tường và ổ cắm điện nằm cách nhau hơn 1.5 m.

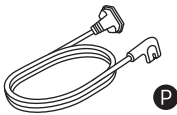

- Hãy cẩn thận không làm hỏng cáp quang khi lắp đặt / tháo gỡ giá treo tường. Đặc biệt, hãy cẩn thận không dẫm lên cáp quang.
- Sử dụng tua vít để lắp TV vào khung hỗ trợ. Việc sử dụng tua vít điện có thể làm mòn ren đinh vít.
- Khoảng cách tối thiểu giữa TV và tường có thể là 2-3 mm hoặc lớn hơn tùy theo bề mặt tường hoặc điều kiện lắp đặt.
- Khoảng cách giữa tường và bìa trái hoặc bìa phải của TV sẽ khác nhau tùy thuộc vào tường và điều kiện lắp đặt.
- Khi lắp đặt giá treo tường, có thể xảy ra trầy xước ở mặt sau TV hoặc tường nếu TV quá gần tường.
- Cần nhiều lực để mở giá trước khi lắp đặt giá treo tường. Hãy cẩn thận tránh bị thương khi mở giá. (Sẽ khó mở các giá có tùy chọn độ nghiêng vì chúng cần phải chịu đựng trọng lượng của TV.)

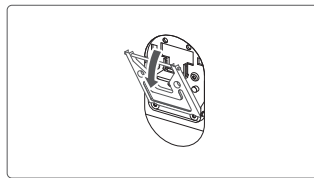

- Trong trường hợp điều kiện lắp đặt chặt, sự va chạm giữa TV/phụ kiện và tường có thể làm hỏng tường hoặc mặt sau TV. Sử dụng miếng bảo vệ chống trầy xước **L** như hình vẽ trong các trường hợp như vậy. Tuy nhiên, khoảng cách với tường cần được tăng lên.

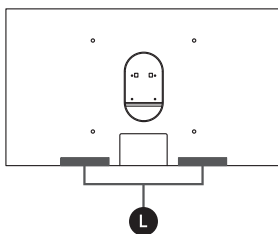

- Bạn phải sử dụng các bộ phận **L** như hình vẽ để gắn TV dòng Q9. Điều này hạn chế sự chuyển động giữa TV và tường do khoảng cách từ tường và ngăn TV không bị nghiêng về phía trước.

Nếu TV nghiêng về phía trước, sử dụng 2 bộ phận chông chéo **L**. Điều đó có thể cải thiện thêm độ nghiêng. Tuy nhiên, khoảng cách với tường cần được tăng lên.

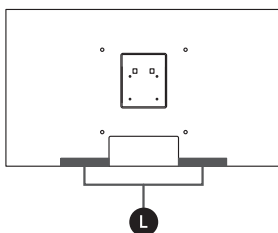

- Một TV màn hình cong có thể di chuyển sang trái và phải sau khi được lắp đặt lên giá treo tường. Bạn có thể ngăn TV không bị di chuyển sang trái và phải bằng cách sử dụng đồng thời các phụ kiện **K2** - **K4** (Điều chỉnh chiều dài theo chiều ngang của bộ phận cho bằng nhau.)

Bạn cũng có thể giữ không cho TV phẳng di chuyển sang trái và phải bằng cách sử dụng các phụ kiện **K2** - **K4**. Tuy nhiên, khoảng cách với tường cần được tăng lên.

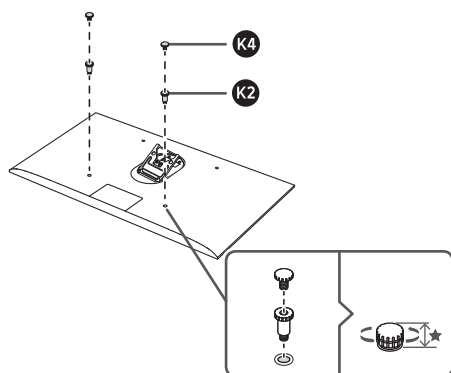

TV màn hình phẳng

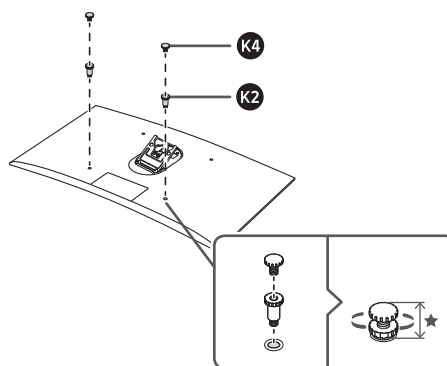

TV màn hình cong

- Nếu có phần nhô lên trên tường sẽ lắp đặt giá treo, bạn có thể sử dụng các phụ kiện **K2**-**K4** để đảm bảo đủ khoảng cách giữa TV và tường. (Điều chỉnh chiều dài theo chiều ngang của bộ phận cho bằng nhau.) Tuy nhiên, khoảng cách tới tường sẽ rộng hơn.

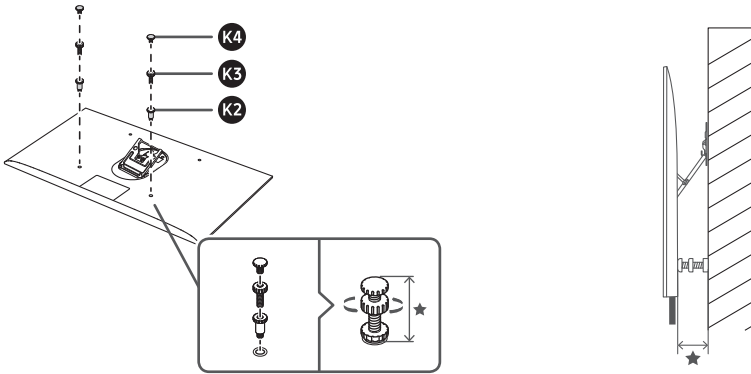

- Nếu bạn đảm bảo khoảng cách bằng các phụ kiện đó, có khả năng bạn sẽ không thể sử dụng tùy chọn nghiêng. Nếu bạn muốn sử dụng tùy chọn nghiêng, khoảng cách đảm bảo sẽ bị giới hạn.

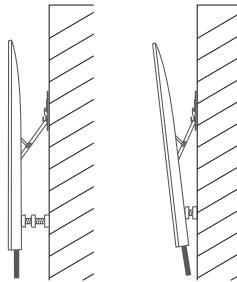

- Góc nghiêng tối đa sẽ khác nhau tùy theo kiểu TV. Góc nghiêng có thể không được duy trì trên tường có độ rung.
- Sau khi lắp đặt giá treo tường, một số kiểu TV có thể xảy ra di chuyển tùy theo hình dạng phía sau của nó. Trong trường hợp này, hãy sử dụng giá đỡ khoảng cách (**K**). Hỗ trợ ba góc cho phép lắp đặt giá treo tường ổn định hơn. Tuy nhiên, khoảng cách với tường cần được tăng lên.

- Nếu bạn không thể điều chỉnh hướng theo chiều ngang bằng chức năng điều chỉnh theo chiều ngang, hãy kiểm tra xem đã lắp đặt đúng chưa.
Các định vị khung hỗ trợ của giá treo tường sẽ không được cố định đúng nếu bạn không thể sử dụng chức năng điều chỉnh theo chiều ngang. Đảm bảo lắp đặt đúng.
- Hướng theo chiều ngang có thể được điều chỉnh chỉ 1 đến 2 độ. Để điều chỉnh hướng theo chiều ngang với nhiều góc hơn phạm vi này, hãy lắp đặt lại giá treo tường.

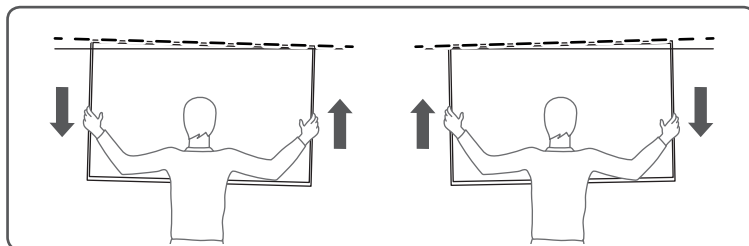

- Nếu các định vị của khung giá treo tường không được cố định chắc chắn như trong hình, các va chạm khó thấy sẽ làm di chuyển TV. Trong trường hợp này, hãy đảm bảo lắp đặt đúng các định vị để chúng được cố định chắc chắn vào TV bằng mọi cách.

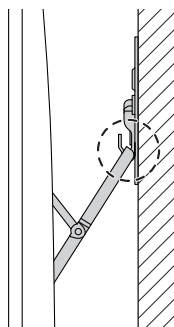

- Để ngăn ngừa hư hỏng cáp khi tháo gỡ TV khỏi tường, hãy ngắt kết nối dây nguồn và cáp quang trước khi gỡ giá treo tường.
- Khi tháo TV khỏi tường, đầu tiên kéo TV về phía trước, sau đó hãy đảm bảo rằng có hai người nâng nó lên cùng một lúc. Không tác động lực trực tiếp lên màn hình.

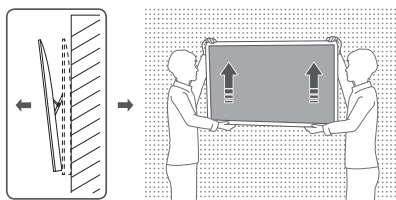

- Không tác động lực trực tiếp lên màn hình khi giữ TV để lắp đặt, tháo gỡ, điều chỉnh hướng theo chiều ngang, hoặc nghiêng giá treo tường.
- Hãy cẩn thận không làm hỏng cáp khi bạn di chuyển TV để lắp đặt, tháo gỡ, điều chỉnh hướng theo chiều ngang, hoặc nghiêng giá treo tường.
- Hãy chắc chắn rằng TV và giá treo tường đúng không bị tác động lực quá mạnh sau khi lắp đặt lên giá treo tường. Giá treo tường hoặc TV có thể bị hư hại hoặc kết nối giữa TV và thiết bị treo tường có thể trở nên không ổn định. Trong trường hợp đó, hãy lắp đặt lại giá treo tường hoặc tham khảo ý kiến chuyên gia để được hỗ trợ.

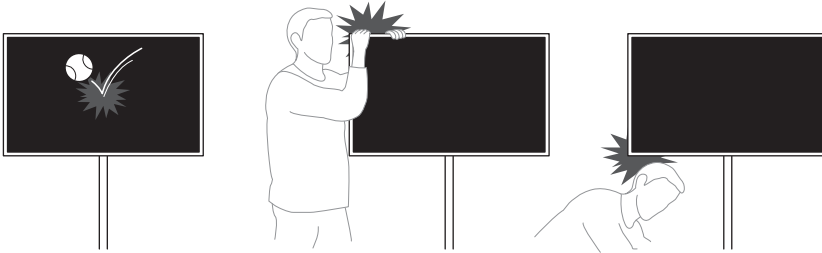

- Hãy kiểm tra kiểu sản phẩm cũng như hướng dẫn sử dụng kèm theo cho mỗi sản phẩm và kiểm tra xem tường có treo được không.
 - Đảm bảo tường ổn định. Hãy gia cố tường trước khi lắp đặt nếu tường yếu.
 - Nếu không phải tường bê tông thì hãy cùng với một chuyên gia kiểm tra xem có thể lắp đặt TV lên tường không.
 - Tham vấn chuyên viên lắp đặt nếu bạn không có kiến thức cơ bản về tường mà bạn muốn lắp sản phẩm.
- Để duy trì hiệu suất sản phẩm và tránh sự cố, không được lắp đặt vào các vị trí sau.
 - Nơi có nguy cơ rung lắc hoặc va chạm: Sản phẩm có thể rơi và bị hỏng.
 - Bên cạnh cảm biến vòi phun: Cảm biến sẽ phát hiện nguồn nhiệt từ TV và khởi động vòi phun.
 - Gần cáp cao áp: TV sẽ bị ảnh hưởng bởi cáp cao áp và màn hình sẽ không hiển thị đúng.
 - Gần thiết bị nung: TV sẽ trở nên quá nhiệt và bị hư hỏng.
 - Không lắp đặt nơi nào khác ngoài tường thẳng đứng.
 - Lắp đặt ngoài tầm với của trẻ em.
 - Không được khoét thủng tường và lắp đặt vào bên trong.

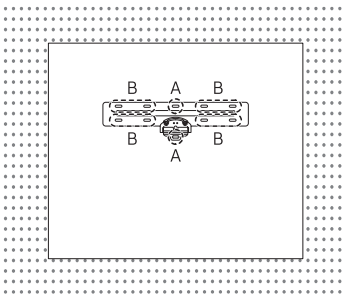

- Đảm bảo kiểm tra loại tường và điều kiện tường sẽ lắp đặt.
- Vật liệu sẽ được sử dụng sẽ khác nhau tùy vào loại tường. Chọn vật liệu dựa vào các đặc tính kỹ thuật dưới đây.
- Bạn không cần phải sử dụng tất cả đinh vít được cung cấp. Tuy nhiên, bạn phải sử dụng ít nhất 4 đinh vít.
- Bạn phải sử dụng các đinh vít trong hai vị trí được đánh dấu A.
- Chọn ít nhất 2 trong các bộ phận được đánh dấu B để lắp tùy vào môi trường xung quanh.
- Để đi dây cáp ẩn trong tường, hãy liên hệ một chuyên gia lắp đặt.

SAMSUNG

တပ်ဆင်သည့်အခါ သတိပြုမှုများ

မော်ဒယ် အမည်	WMN-M13E
အနံ (မီလီမီတာ)	520
အမြင့် (မီလီမီတာ)	280.3
အထူ (မီလီမီတာ)	15.9
TV တိုင်းစောင်းမှု (°)	အများဆုံး 10°
ထုပ်ပိုးမှု အရွယ်အစား (W x D x H) (မီလီမီတာ)	594 x 337 x 75
ပက်စ်ကွေ့ချ် အလေးချိန် (ကီလိုဂရမ်)	3.5±0.5
အများဆုံးခွင့်ပြုထားသည့် TV အလေးချိန် (ကီလိုဂရမ်)	35
စံသတ္တုချောင်းများ၏ အကွာအဝေး	16 လက်မကို ထောက်ပံ့ထားသည် / 24 လက်မကို မထောက်ပံ့ထားပါ
ကိုက်ညီမှုရှိသော တီဗွီများ နံရံမှအကွာအဝေး (မီလီမီတာ)	2017Y SAMSUNG TV Q7 စီးရီးမပြု 49/55/65" လက်မ (0 မီလီမီတာ သို့မဟုတ် ယဇူးထကျင့်၍) 2017Y SAMSUNG TV Q8 စီးရီးမပြု 49/55/65" လက်မ (0 မီလီမီတာ သို့မဟုတ် ယဇူးထကျင့်၍) 2017Y SAMSUNG TV Q9 စီးရီးမပြု 49/55/65" လက်မ (6 မီလီမီတာ သို့မဟုတ် ယဇူးထကျင့်၍) 2018Y SAMSUNG TV Q7 စီးရီးမပြု 55/65" လက်မ (0 မီလီမီတာ သို့မဟုတ် ယဇူးထကျင့်၍) 2018Y SAMSUNG TV Q8 စီးရီးမပြု 55/65" လက်မ (0 မီလီမီတာ သို့မဟုတ် ယဇူးထကျင့်၍) 2018Y SAMSUNG TV Q9 စီးရီးမပြု 55/65" လက်မ (7 မီလီမီတာ သို့မဟုတ် ယဇူးထကျင့်၍) 2018Y SAMSUNG TV Q900R စီးရီးမပြု 65" လက်မ (7 မီလီမီတာ သို့မဟုတ် ယဇူးထကျင့်၍)

- နံရံကပ်ကိရိယာကို တပ်ဆင်ရန်အတွက် ပေးအပ်ထားသည့် အစိတ်အပိုင်းများကို မဖြစ်မနေသုံးပါ။
- တပ်ဆင်နည်း လမ်းညွှန်ချက်များနှင့် ပေးအပ်ထားသည့် အစိတ်အပိုင်းများသည် (သစ်သား သို့မဟုတ် ကွန်ကရစ်နှင့်ပြုလုပ်ထားသည့်) ပုံမှန်နံရံများ အပေါ် အခြေခံထားခြင်းဖြစ်သည်။ (WMN-M13E(A) မော်ဒယ်အတွက် ဂျစ်ပစ်ဆင်ဘုတ်နံရံတွင် တပ်ဆင်ရန် အစိတ်အပိုင်းများ ထပ်ဆောင်း ထည့်သွင်းပေးထားပါသည်။)
- အခြားသောနံရံများအတွက် သီးခြားတွယ်ကပ်ကိရိယာ အစိတ်အပိုင်းများကို အသုံးပြုပါ သို့မဟုတ် နံရံကို ကြံ့ခိုင်အောင် ဦးစွာပြုလုပ်ပါ။ လိုအပ်ပါက နံရံကပ် ကိရိယာအား တပ်ဆင်ခြင်းကို ကျွမ်းကျင်သူနှင့် ပြုလုပ်ပါ။
- နံရံကပ်ကိရိယာကို တပ်ဆင်သည့်အခါ တီဗွီဖန်သားပြင်ကို မထိခိုက်မိအောင် ရှောင်ပါ။
- သင့် TV မော်ဒယ်အမှတ်စဉ်ကို စစ်ဆေးပါ။ ထို့နောက် သင့်တော်သည့် ဝက်အူများကိုသုံးပြီး အထောက်အပံ့ရန်များအတွက် သင့်တော်စွာ ကြိုတင်ပြင်ဆင်မှုနည်းကိုသုံးပါ။
- သင့် TV မိုဒယ်နှင့်သင့်တော်သော တပ်ဆင်ခြင်းဆိုင်ရာ လမ်းညွှန်ချက်များအား မလိုက်နာပါက နံရံကပ်အထိုင်နှင့် TV ချိတ်ဆက်မှုသည် မှန်ကန်မှုမရှိပဲ တည်ငြိမ်မှုမရှိမည်မဟုတ်ပါ။

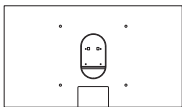

2017Y Q7FM/Q7CM/
Q8CM

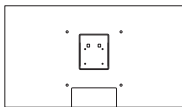

2017Y Q9FM

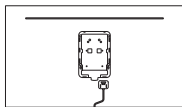

2018Y Q7FN/Q7CN/
Q8FN/Q8CN

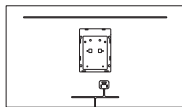

2018Y Q9FN

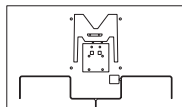

2018Y Q900R



နံရံတွယ်ကပ်ကိရိယာဖရိန်ကိုတပ်ဆင်သည့်အခါ နှင့်ပြန်ဖြုတ်သည့်အခါ လူ 2 ဦးမဖြစ်မနေလုပ်ကိုင်ပြီး TV ကိုသေချာပိတ်ထားပါ။

- နံရံကပ်အထိုင်အား တပ်ဆင်နေစဉ် စားပွဲခုံတစ်ခုအား အသုံးပြုပါ။ မျက်နှာပြင်ကွေး TV များအတွက် TV အား ထုတ်ပိုးသည့် ယဉ္ဇည်း (အခုအခံ) အား အသုံးပြုပါ။

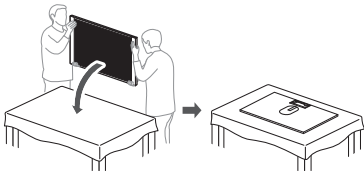

မျက်နှာပြင်ပြား TV

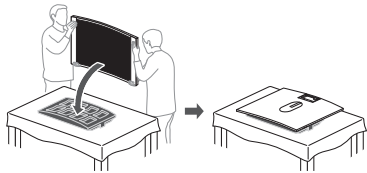

မျက်နှာပြင်ကွေး TV

- တီဗွီအရွယ်အစားထက် ကျယ်ပြန့်ပြီး မျက်နှာပြင်စောင်းမနေသော နံရံတွင်သာ နံရံကပ်ကိရိယာကို တပ်ဆင်ပါ။ တပ်ဆင်ပြီးချိန်တွင် တီဗွီအောက်ခြေရှိ အကာ သို့မဟုတ် အခံသည် နံရံနှင့် ထိကပ်နေရမည်။ မထိနေပါက နံရံကပ်ကိရိယာကို မတပ်ဆင်ရပါ။

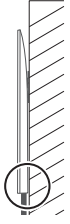

TV ထက်ကြီးမားသော နံရံ (တပ်ဆင်နိုင်သည်)

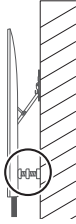

စောင်းနိုင်သော နံရံ (မတပ်ဆင်နိုင်ပါ)

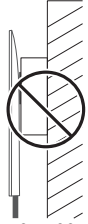

နံရံကပ်အထိုင်ထက် အရွယ်အစားမကြီးမားသော နံရံ (မတပ်ဆင်နိုင်ပါ)

- TV ကိုနံရံတွင် မတပ်မီ ပါဝါကေဘယ်ကြိုးနှင့် TV အဆက်ကေဘယ်ကြိုးကို ဆက်ပါ။
- နံရံကပ်တီဗွီနှင့် ပါဝါပလပ်ခုံသည် 1.5 မီတာ ထက်ပို၍ ကွာနေပါက ထည့်သွင်းပေးထားသည့် 3 မီတာ ပါဝါကေဘယ်ကြိုးကို အသုံးပြုပါ။



- နံရံတွယ်ကပ်ကိရိယာဖရိန်ကိုတပ်ဆင်သည့်/ပြန်ဖြုတ်သည့်အခါ အော်တီကယ်ကေဘယ်ကြိုးကို မထိခိုက်မိအောင် ဂရုပြုပါ။ အထူးသဖြင့် အော်တီကယ်ကေဘယ်ကြိုးပေါ်မနင်းမိပါစေနှင့်။
- TV ကိုအထောက်ဖရိန်တွင် တပ်ဆင်ရန် ဝက်အူလှည့်ကိုသုံးပါ။ အီလက်ထရောနစ် ဝက်အူလှည့်ကိုသုံးခြင်းသည် ဝက်အူရစ်များ ဟောင်းနွမ်းပြုတ်ထွက်သွားစေတတ်ပါသည်။
- တီဗွီ နှင့်နံရံကြား အနည်းဆုံးအကွာအဝေးမှာ 2-3 မီလီမီတာ၊ သို့မဟုတ် နံရံနှင့် တပ်ဆင်သည့်အခြေအနေပေါ်မူတည်ပြီး ပိုကွာဟနိုင်ပါသည်။
- TV ၏ဘယ်သို့မဟုတ် ညာဘက်နှင့်နံရံတို့ကြား အကွာအဝေးမှာ ဖြစ်ပြီး နံရံနှင့် တပ်ဆင်သည့်အခြေအနေပေါ်မူတည်ပြီး ပိုကွာဟနိုင်ပါသည်။
- နံရံတွယ်ကပ်ကိရိယာကိုတပ်ဆင်သည့်အခါ TV မှာနံရံတွင်နီးကပ်လွန်းနေလျှင် TV နောက်ကျောဘက် သို့မဟုတ် နံရံပေါ်တွင် ခြစ်ရာများ ဖြစ်တတ်သည်။
- နံရံတွယ်ကပ်ကိရိယာကို မတပ်ဆင်မီ ဒေါက်တိုင်ကိုဖွင့်ရန် အားသုံးရမည်။ ဒေါက်တိုင်ကိုဖွင့်သည့်အခါ သင့်ကိုယ်သင့်ထိခိုက်မိခြင်းမဖြစ်ရန် ဂရုပြုပါ။ (စောင်းနေသည့်ဒေါက်တိုင်များမှာ ဖွင့်ရခက်ပါသည်-အကြောင်းမှာ ယင်းတို့ကို TV၏ အလေးချိန်ကိုဝန်ခံနိုင်ရန်လုံအပ်သောကြောင့်ဖြစ်သည်။)

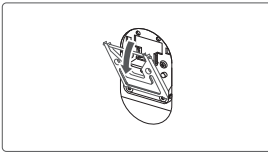

၇၈၆





- ကျဉ်းကြပ်သည့်တပ်ဆင်မှုအခြေအနေဖြစ်ခဲ့လျှင် TV/အပိုသုံးပစ္စည်းများနှင့် နံရံအကြားပွတ်တိုက်မှုကြောင့် နံရံသို့မဟုတ် TV နောက်ကျော်ပျက်စီးတတ်ပါသည်။ ယင်းသို့သော အခြေအနေများတွင် ပုံတွင်ဖော်ပြထားသည့်အတိုင်း ခြစ်မိခြင်း ကာကွယ်သည့်ပစ္စည်းတစ်ခုခု **L** ကို အသုံးပြုပါ။ သို့သော် နံရံမှ ပို၍ဝေးကွာသွားနိုင်ပါသည်။

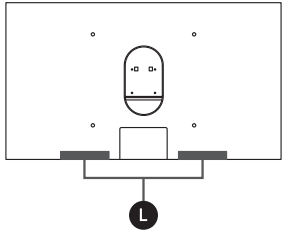

- Q9 စီးရီးတီဗွီများကို ချိတ်ဆက်ရန်အတွက် ပုံတွင်ဖော်ပြထားသည့်အတိုင်း **L** အစိတ်အပိုင်းများကို သင်အသုံးပြုရပါမည်။ ဤသည်က နံရံကြားတွင် အကွာအဝေးရှိခြင်းကြောင့် တီဗွီနှင့် နံရံကြား လှုပ်ရှားမှုကို ကန့်သတ်ပေးပြီး တီဗွီကို အရှေ့သို့စောင်းသွားခြင်းမှ ကာကွယ်ပေးပါသည်။
တီဗွီသည် အရှေ့သို့စောင်းသွားပါက တစ်ခုနှင့်တစ်ခုထပ်နေသော **L** အစိတ်အပိုင်း 2 ခုကို အသုံးပြုပါ။ ဤသည်က စောင်းနေခြင်းကို ပို၍ကောင်းမွန်သွားစေနိုင်ပါသည်။ သို့သော် နံရံမှ ပို၍ဝေးကွာသွားနိုင်ပါသည်။

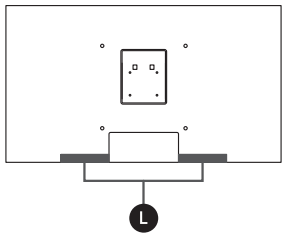

- နံရံတွယ်ကပ်ကိရိယာသို့တပ်ဆင်ပြီးနောက်တွင် TV အခုံးသည် လက်ဝဲဘက်သို့လှည့်ကောင်း လက်ယာဘက်သို့လှည့်ကောင်း လှုပ်ရှားနိုင်သည်။ တွဲဖက်ပစ္စည်း **K2~K4** များကို အတူတကွအသုံးပြုခြင်းဖြင့် TV ကို လက်ဝဲဘက်နှင့် လက်ယာဘက်သို့ လှုပ်ရှားခြင်းမှ ထိန်းချုပ်ထားနိုင်သည်။ (အစိတ်အပိုင်း၏ အလျားလိုက်အရွယ် တူညီရန် ချိန်ညှိပါ။)
တွဲဘက်သုံးပစ္စည်း **K2~K4** ကိုအတူသုံးလျက် TV အပြားဘယ်ညာရွေ့သွားခြင်းအား ချုပ်တိန်းနိုင်သည်။ သို့သော် နံရံမှ ပို၍ဝေးကွာသွားနိုင်ပါသည်။

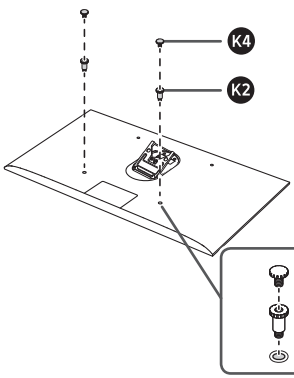

မျက်နှာပြင်ပြား TV

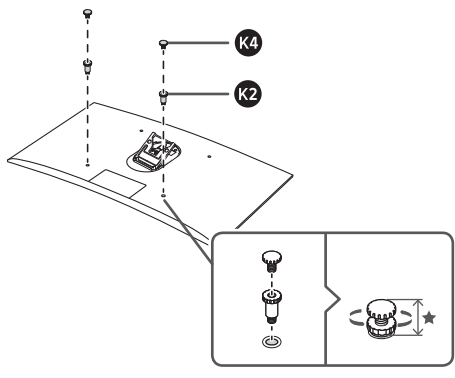

မျက်နှာပြင်ကွေး TV





- နံရံတွယ်ကပ်ကိရိယာတပ်ဆင်လိုသည့်နံရံနေရာတွင် ခုံးထွက်နေသည့်အပိုင်းရှိလျှင် TV နှင့်နံရံကြား အကွာအဝေးကို ပိတ်ထားရန် တွဲဘက်သုံးပစ္စည်း K2 ~ K4 ကိုသုံးနိုင်သည်။ (အစိတ်အပိုင်း၏ အလျားလိုက်အရွယ် တူညီရန် ချိန်ညှိပါ။) သို့သော် နံရံသို့အကွာအဝေးမှာ ပိုဝေးသွားလိမ့်မည်။

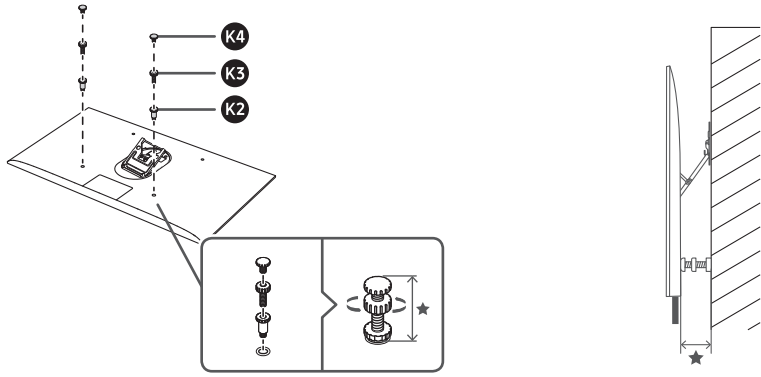

၀၀၀

- ထို တွဲဘက်သုံးပစ္စည်းများကိုသုံးလျက် အကွာအဝေးကို ပိတ်ထားလျှင် အစောင်းအနေအထားကို သင်မသုံးနိုင်ပါ။ အစောင်းအနေ အထားကိုအသုံးပြုလိုလျှင် ပိတ်ထားသည့်အကွာအဝေးကို ကန့်သတ်ထားရမည်။

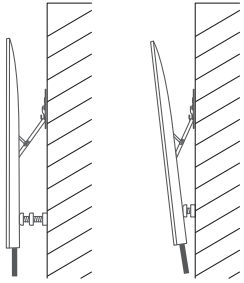

- အများဆုံး စောင်းနိုင်သည့်ထောင့်သည် TV မော်ဒယ်ပေါ်မူတည်ပါသည်။ နံရံတွင် လှုပ်ခါမှုရှိနေပါက တိစွာ အစောင်းထောင့်ချိုးကို ထိန်းမထားနိုင်ပါ။
- နံရံတွယ်ကပ်ကိရိယာကိုတပ်ဆင်ပြီးနောက် TV အနောက်ဘက်ပုံသဏ္ဍာန်ပေါ်မူတည်ပြီး TV မော်ဒယ်အချို့တွင် လှုပ်ရှားမှုဖြစ်နိုင်သည်။ ဤသို့ဖြစ်လျှင် သီးခြားခွဲပေးသည့် လက်ကိုင် (K) တန်းကိုသုံးပါ။ ဩဂံအထောက်(ခြေသုံးချောင်း)များဖြင့် တည်ငြိမ်သော နံရံတွယ်ကပ်ကိရိယာတပ်ဆင်နိုင်သည်။ သို့သော် နံရံမှ ပို၍ဝေးကွာသွားနိုင်ပါသည်။





- အလျားလိုက် ချိန်ညှိသည့် လုပ်ဆောင်ချက်ကိုအသုံးပြုလျက် အလျားလိုက်လယ်ဖယ်ကိုမချိန်ညှိနိုင်လျှင် တပ်ဆင်မှုမှာ နည်းလမ်းမှန်မမှန်ကို စစ်ဆေးပါ။
အလျားလိုက် ချိန်ညှိသည့် လုပ်ဆောင်ချက်ကိုအသုံးမပြုနိုင်လျှင် နံရံတွယ်ကပ်ကိရိယာ၏အထောက် ဖရိုန့်များရှိ အတွယ်ဝက်အူရစ်များကို နည်းလမ်းကျစွာ မတပ်ဆင်ထားပါ။ ယင်းတို့ကို သင့်တော်စွာသေချာတပ်ဆင်ပါ။
- ချိန်ညှိနိုင်သော အလျားလိုက်အဆင့်မှာ 1 မှ 2 ဒီဂရီအတွင်းသာ ဖြစ်သည်။ ထိုပမာဏထက်များသော ထောင့်အတိုင်းအတာထိ ချိန်ညှိလိုပါက နံရံကပ်အထိုင်အား ပြန်လည်တပ်ဆင်ပါ။

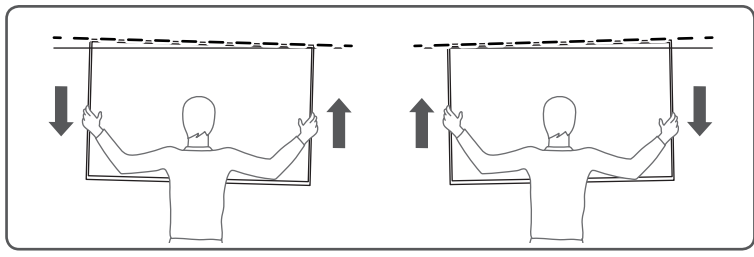

- ပုံတွင်ပြထားသည့်အတိုင်း နံရံတွယ်ကပ်ကိရိယာ၏အတွယ်ဝက်အူရစ်များကိုအဆုံးထိအသေမတပ်ထားလျှင် လှုပ်ရွံ့သက်ရောက်မှုက TV ကိုရွေ့စေလိမ့်မည်။ ဤသို့ဖြစ်လျှင် ၎င်းတို့ကို TV တွင် အဆုံးအထိပ်ဆင်ထားစေရန် တွယ်ဝက်အူရစ်များကိုသေချာတပ်ဆင်ပါ။

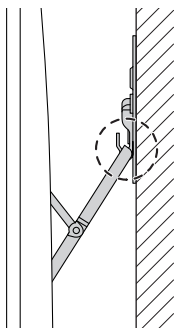

- TV ကိုနံရံမှဖြတ်သည့်အခါ ကေဘယ်ကြိုးပျက်စီးမှုမဖြစ်စေရန် နံရံတွယ်ကပ်ကိရိယာကိုမဖယ်ရှားမီ ပါဝါကေဘယ်ကြိုးနှင့်အော်တီ ကယ်ကေဘယ်တို့ကို ဖြုတ်ပါ။
- TV ကိုနံရံမှဖြတ်လျှင် ရှေ့သို့ဦးစွာဆွဲပြီးနောက် လူနှစ်ဦးမှ အပေါ်သို့ တစ်ပြိုင်နက်တည်း သေချာစွာ မ ပါ။ မျက်နှာပြင်ပေါ်သို့ တိုက်ရိုက်အားဖြင့် မဖိပါနှင့်။

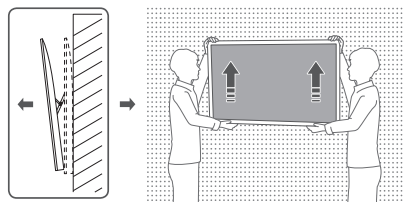



- တပ်ဆင်ရန်ဖြုတ်ရန်၊ အလျားလိုက်လယ်ဝယ်ကိုချိန်ညှိရန် သို့မဟုတ် နံရံတွယ်ကပ်ကိရိယာကိုစောင်းရန် TV ကိုဆွဲယူသည့်အခါ မျက်နှာပြင်ပေါ်တွင် တိုက်ရိုက်အားဖြင့် မစိပါနှင့်။
- တပ်ဆင်ရန်ဖြုတ်ရန်၊ အလျားလိုက်လယ်ဝယ်ကိုချိန်ညှိရန် သို့မဟုတ် နံရံတွယ်ကပ်ကိရိယာကိုစောင်းရန် TV ကိုတိုင်တွယ်သည့်အခါ ကေဘယ်ကြိုးတစ်ခုခုကို မထိခိုက်မိပါစေနှင့်။
- နံရံကပ်အထိုင်အား တပ်ဆင်ပြီးနောက် TV နှင့် နံရံကပ်အထိုင်၏ ထောက်များအား အားများများဖြင့် ထိခိုက်မှုမရှိပါစေနှင့်။ နံရံကပ်အထိုင် သို့မဟုတ် TV သည် မျက်စီးမှရှိလာနိုင်သလို နံရံကပ်အထိုင်ပစ္စည်းနှင့် TV ၏ ချိတ်ဆက်မှုများလည်း မတည့်မငြိမ်ဖြစ်လာနိုင်ပါသည်။ ထိုအခြေအနေများတွင် နံရံကပ်အထိုင်အား ပြန်လည်တပ်ဆင်ပါ သို့မဟုတ် ကျွမ်းကျင်သူ၏ အကူအညီရယူပါ။

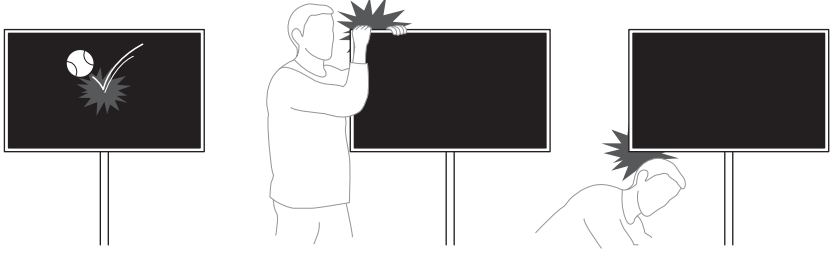

- ထုတ်ကုန်တစ်ခုစီအတွက် ထုတ်ကုန်ဖော်ဒယ်အပြင် ပူးတွဲပေးထားသည့် အသုံးပြုသူ လမ်းညွှန်ကို စစ်ဆေးပြီး နံရံမှာ တွယ်ကပ်နိုင်သည့်အမျိုးအစားဖြစ်မဖြစ်ကို စစ်ဆေးပါ။
 - နံရံမှာ တည်ငြိမ်နေသည့် နံရံဖြစ်ရမည်။ နံရံမှာ တင်းမာမှုမရှိလျှင် တပ်ဆင်မှုမလုပ်မီ မွမ်းမံပြင်ဆင်ပါ။
 - နံရံမှာ ကွန်ကရစ်(အုတ်နံရံ)မဟုတ်လျှင် TV ကိုနံရံတွင် တပ်ဆင်နိုင်မှုရှိမရှိသိနိုင်ရန် အထူးကျွမ်းကျင်သူဖြင့် စစ်ဆေးပါ။
 - ထုတ်ကုန်အားတပ်ဆင်မည့်နံရံအကြောင်း- သုံးထားသည့်ပစ္စည်း-ကိုသင်မသိလျှင် တပ်ဆင်ရေး အထူးကျွမ်းကျင်သူတစ်ဦးနှင့် တိုင်ပင်ပါ။
- ထုတ်ကုန်စွမ်းဆောင်ရည်ကိုထိန်းထားရန်နှင့် ချွတ်ယွင်းမှုမဖြစ်စေရန် အောက်ပါနေရာများတွင် မတပ်ဆင်ပါနှင့်။
 - တုန်ခါမှုသို့မဟုတ်ရှော့ခံဘေးရှိသည့်နေရာများ။ ထုတ်ကုန်ပြုတ်ကျသွားနိုင်ပြီး မျက်စီးသွားနိုင်သည်။
 - ရေဖြန်းထုတ်ပေးသည့် မီးသတ်ပိုက်ခေါင်းဘေးတွင် - အာရုံခံကိရိယာသည် TV မှအပူလှိုင်းကို ရှာသိနိုင်ပြီး ရေဖြန်းလွှတ်ပေးတတ်သည်။
 - ဖိအားမြင့်ကေဘယ်ကြိုးများအနီး - ဖိအားမြင့်ကေဘယ်ကြိုးများကြောင့် TV ကိုအနှောင့်အယှက်ဖြစ်စေပြီး စခရင်ကမုန်ကန်စွာ ပြသမည်မဟုတ်ပေ။
 - အပူပေးစက်အနီး - TV အပူလွန်ပြီး ချွတ်ယွင်းနိုင်သည်။
 - ဒေါင်လိုက်နံရံမှလွဲ၍ မည်သည့်နေရာတွင်မျှမတပ်ဆင်ရ။
 - ကလေးများလက်လှမ်းမမီသည့်နေရာတွင် တပ်ဆင်ပါ။
 - နံရံအတွင်း၌တပ်ဆင်ရန် နံရံကိုမဖောက်ထွင်းပါနှင့်။

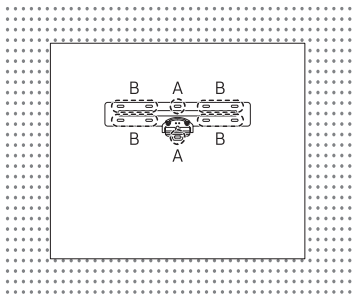

- သင်တပ်ဆင်မည့်နံရံအမျိုးအစားနှင့်အခြေအနေကို မဖြစ်မနေစစ်ဆေးပါ။
- နံရံအမျိုးအစားပေါ်မူတည်ပြီး သုံးစွဲရမည့် ပစ္စည်းများ ကွဲပြားနိုင်ပါသည်။ အောက်တွင်ပေးထားသည့်သတ်မှတ်ချက်အလိုက် ပစ္စည်းများကို ရွေးချယ်ပါ။
- ပေးထားသည့် ဝက်အူရစ်အားလုံးကို သုံးစရာမလိုပါ။ သို့သော် အနည်းဆုံး ဝက်အူရစ် 4 လုံးသုံးရမည်။
- A အဖြစ်မှတ်သားထားသည့် နေရာနှစ်ခုတွင် ဝက်အူရစ်များကို သုံးရမည်။
- တပ်ဆင်ရန် ဘေးပတ်ပတ်လည်ပေးမူတည်ပြီး B မှတ်သားထားသည့်အပိုင်း အနည်းဆုံး 2 နေရာကိုရွေးချယ်ပါ။
- ကြိုးများကို နံရံထဲတွင် ဖျောက်ထားရန် ကျွမ်းကျင်သည့် တပ်ဆင်သူထံ ဆက်သွယ်ပါ။



SAMSUNG

安裝注意事項

型號名稱	WMN-M13E
寬度 (公釐)	520
高度 (公釐)	280.3
厚度 (公釐)	15.9
電視傾斜度 (°)	最大 10°
包裝盒大小 (寬 x 深 x 高) (公釐)	594 x 337 x 75
包裝重量 (公斤)	3.5±0.5
最大可容許的電視重量 (公斤)	35
標準立柱距離	支援 16" / 不支援 24"
相容電視 與牆壁の間隙 (公釐)	2017Y SAMSUNG TV Q7 系列, 49/55/65" (0 公釐或以上) 2017Y SAMSUNG TV Q8 系列, 49/55/65" (0 公釐或以上) 2017Y SAMSUNG TV Q9 系列, 49/55/65" (6 公釐或以上) 2018Y SAMSUNG TV Q7 系列, 55/65" (0 公釐或以上) 2018Y SAMSUNG TV Q8 系列, 55/65" (0 公釐或以上) 2018Y SAMSUNG TV Q9 系列, 55/65" (7 公釐或以上) 2018Y SAMSUNG TV Q900R 系列, 65" (7 公釐或以上)

- 安裝壁掛架時務必使用隨附的零組件。
- 手冊中的指示和隨附的零件是以一般牆壁 (木牆或水泥牆) 為準。(若是 WMN-M13E(A) 型號, 石膏板安裝零件為額外提供。)
- 若是其他類型, 請使用獨立的安裝零件或預先進行牆壁補強。需要時, 請借由專家的幫助進行壁掛安裝。
- 進行壁掛安裝時, 請小心勿損壞電視螢幕。
- 檢查電視的型號系列。然後對於使用適當螺絲的支撐框架, 採用妥善的準備方法。
- 如果未按照您的電視型號適用的安裝指示, 壁掛架和電視連接可能會不穩。

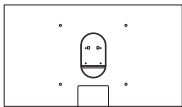

2017Y Q7FM/Q7CM/
Q8CM

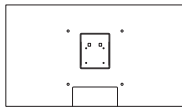

2017Y Q9FM

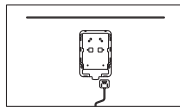

2018Y Q7FN/Q7CN/
Q8FN/Q8CN

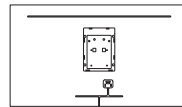

2018Y Q9FN

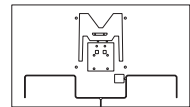

2018Y Q900R



- 安裝或拆卸壁掛架的支撐框架時，務必由兩個人一起進行並且電視必須為關閉狀態。
- 安裝壁掛架時請使用平坦的桌子。曲面電視請使用電視包裝材料（護墊）。

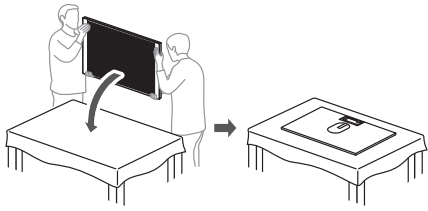

平板電視

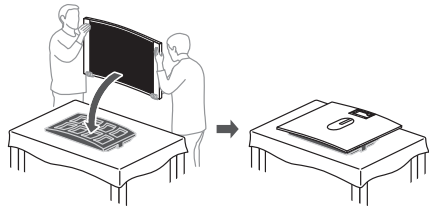

曲面電視

- 僅將壁掛架安裝於面積比電視大的牆壁上且牆壁沒有斜面。安裝後，電視底部的護蓋或附件必須接觸牆壁。否則，不得安裝壁掛架。

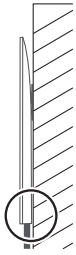

面積大於電視的牆壁
(可安裝)

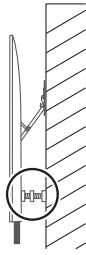

傾斜的牆面
(不可安裝)



牆壁面積未大於壁掛架
(不可安裝)

- 安裝電視到牆上時，將電源線和 One Connect 線纜接到電視。
- 若壁掛電視與電源插座間相距超過 1.5 公尺，請使用隨附的 3 公尺電源線。



- 安裝 / 拆卸壁掛架時，小心不要損及光纜。尤其小心不要踩踏光纜。
- 使用螺絲起子將電視組裝到支撐框架。使用電動螺絲起子可能導致螺紋磨損。
- 電視和牆壁間的最小距離依牆面或安裝條件可以在 2-3 公釐或以上。
- 牆壁和電視左側或右側的距離會依牆壁和安裝條件而所有差異。
- 安裝壁掛架時，若電視太靠近牆壁，可能會刮傷電視背面或者牆壁。
- 安裝壁掛架之前，若要打開支架需要較大的施力，打開支架時小心不要傷到自己。（具備傾斜選項的支架較難打開，因為需要承受電視的重量）。

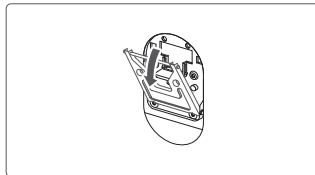

- 若安裝條件不佳，電視/附件和牆壁間的摩擦可能導致牆壁或電視背面受損。遇到這類情況時，請如圖示使用防刮保護器 **L**。不過，與牆壁間的距離可能增加。

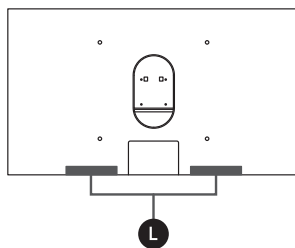

- 您必須按照圖示使用 **L** 零件連接 Q9 系列電視。這可限制因為電視和牆壁間的距離造成的移動，以及防止電視向前傾斜。

若電視向前傾斜，請使用 2 個 **L** 零件重疊。這可額外改善傾角狀況。不過，與牆壁間的距離可能增加。

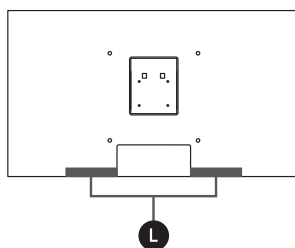

- 曲面電視可能在安裝到壁掛架之後左右移動。您可以一起使用附件 **K2**、**K4** 防止電視左右移動。（將零件的水平長度調整為一樣。）

您可以使用附件 **K2**、**K4** 防止平板電視左右移動。不過，與牆壁間的距離可能增加。

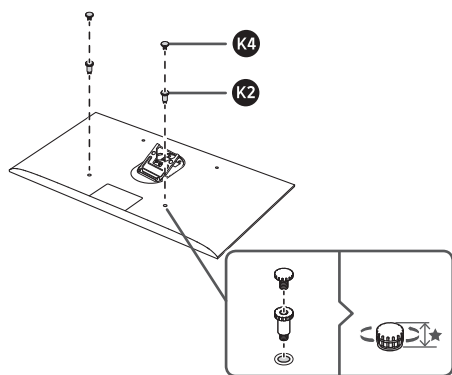

平板電視

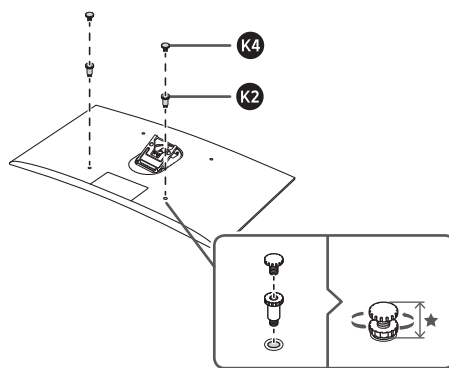

曲面電視

- 如果您要安裝壁掛架的牆上有突出的部分，可以使用附件 **K2**、**K4** 確保電視和牆壁間有足夠的距離。（將零件的水平長度調整為一樣。）
不過，與牆壁間的距離會變大。

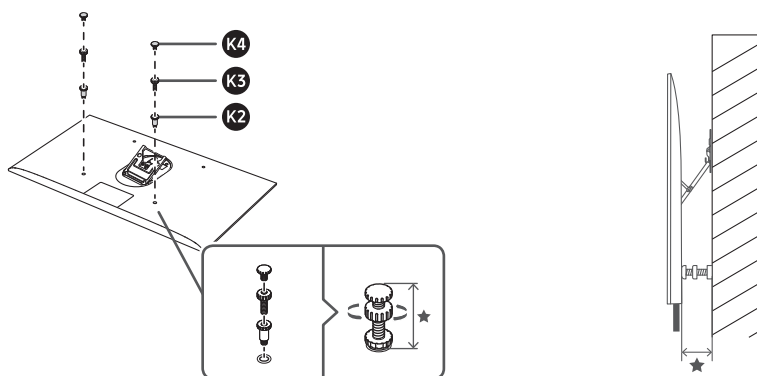

- 如果您使用這些附件確保距離，則可能無法使用傾斜選項。若要使用傾斜選項，固定距離則會受限。

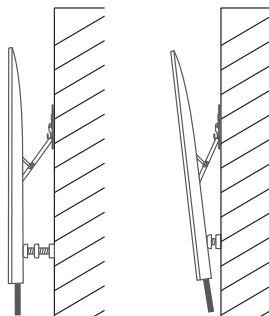

- 各電視機型的最大傾斜角度可能會有不同。在會震動的牆上可能無法維持斜角度。
 - 安裝壁掛架後，依電視後面的形狀而定，部分電視機型會發生移動現象。在此情況下，請使用間隔螺栓（**K**）。
- 三角形支撐可使壁掛架的安裝更穩固。不過，與牆壁間的距離可能增加。

- 如果使用水平調整功能時無法調整水平準位，請檢查安裝是否正確。
- 如果無法使用水平調整功能，壁掛架支撐架上的固定器可能未妥善固定。確保已妥當安裝。
- 可調整的水平角度只有 1 到 2 度。若要將水平調整為超過此範圍的角度，請重新安裝壁掛架。

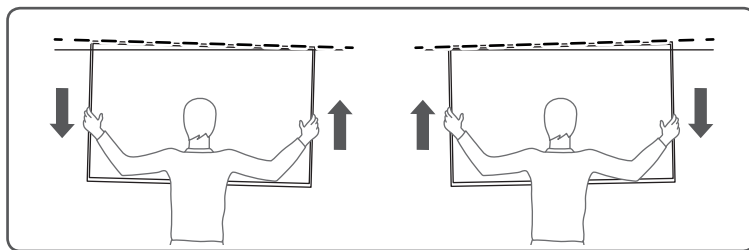

- 如果壁掛架的固定器未如圖所示固定到邊緣，輕微的碰撞都可能使電視移動。若是此情況，請確定固定器是否正確安裝，使其完全固定到電視的邊緣。

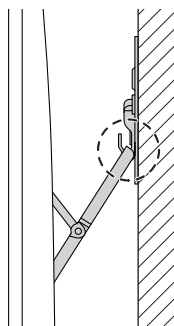

- 為防止從牆上拆卸電視時纜線受損，請在拆卸壁掛架之前先中斷電源線和光纖的連接。
- 將電視從牆上卸下時，請先往前拉，然後務必由兩人同時向上抬起。切勿對顯示螢幕直接施力。

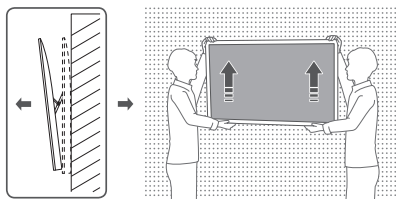



- 抓握電視進行安裝、拆卸和調整水平或傾斜壁掛架時，切勿對顯示螢幕直接施力。
- 對於電視進行安裝、拆卸和調整水平或傾斜壁掛架時，小心勿損及任何纜線。
- 確保安裝壁掛架後，電視和壁掛架不會受到強力碰撞。壁掛架或電視可能受損，或者電視與壁掛架的連接處可能變得不能穩。若是此狀況，請重新安裝壁掛架或者向專家尋求協助。

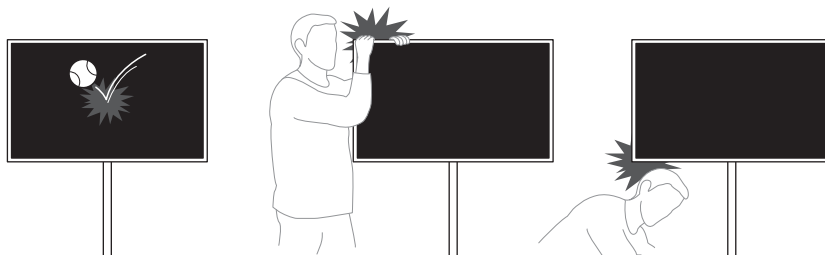

- 檢查產品機型以及每項產品隨附的使用者手冊，並檢查牆壁是否適合安裝電視。
 - 確保牆壁穩固。如果牆壁不牢固，請在安裝之前強化牆壁。
 - 如果不是水泥牆，請與專家確認是否適合安裝電視。
 - 如果您對於要安裝產品的牆壁沒有任何背景知識，請洽詢專業人士。
- 為了確保產品的性能以及預防故障，請勿安裝在下列位置。
 - 放在有震動或電擊風險的地方：產品可能會掉落而損壞。
 - 撒水器的感應器旁：感應器會偵測到電視的熱氣，而撒水器可能因此啟動。
 - 靠近高壓纜線：電視可能受到高壓纜線的影響，螢幕可能不會正常顯示。
 - 靠近暖氣機或加熱器：電視可能會過熱和故障。
 - 切勿安裝在垂直牆面以外的表面上。
 - 安裝於小孩碰觸不到的地方。
 - 切勿為了安裝穿鑿牆壁。

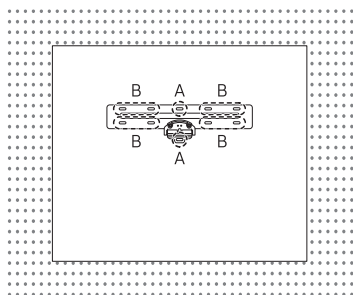

- 務必檢查您要安裝的牆壁類型和狀況。
- 依牆壁類型而定，使用的材料可能不同。根據以下規格選擇材料。
- 您不需要使用所有隨附的螺絲。不過，至少需要使用 4 個螺絲。
- 您必須在標示為 A 的兩個位置使用螺絲。
- 依照周遭環境而定，至少選擇標示 B 的兩個零件進行組裝。
- 若要將纜線隱藏在牆壁內，請洽詢專業人士。



SAMSUNG

壁挂安装注意事项

型号	WMN-M13E
宽度 (毫米)	520
高度 (毫米)	280.3
厚度 (毫米)	15.9
倾斜角度 (°)	最大 10°
包装尺寸 (宽 x 深 x 高) (毫米)	594 x 337 x 75
包装重量 (千克)	3.5±0.5
最大承重量 (千克)	35
标准龙骨距离	支持 16"/不支持 24"
兼容的电视 离墙壁的间距 (毫米)	2017 款 SAMSUNG TV Q7 系列, 49/55/65 英寸 (0 毫米或更大) 2017 款 SAMSUNG TV Q8 系列, 49/55/65 英寸 (0 毫米或更大) 2017 款 SAMSUNG TV Q9 系列, 49/55/65 英寸 (6 毫米或更大) 2018 款 SAMSUNG TV Q7 系列, 55/65 英寸 (0 毫米或更大) 2018 款 SAMSUNG TV Q8 系列, 55/65 英寸 (0 毫米或更大) 2018 款 SAMSUNG TV Q9 系列, 55/65 英寸 (7 毫米或更大) 2018 款 SAMSUNG TV Q900R 系列, 65 英寸 (7 毫米或更大)

- 安装壁挂支架时, 请务必使用随附的组件和零件。
- 随附的零件和用户手册中的指示适用于典型 (木质或混凝土) 墙壁。(针对 WMN-M13E(A) 型号, 我们还另外提供了适用于石膏板墙面安装的零件。)
- 若出现其他情况, 请使用单独的安装零件或提前加固墙壁。如有必要, 请在专业人士协助下安装壁挂支架。
- 安装壁挂支架时, 注意不要损伤电视屏幕。
- 检查电视的型号。然后, 使用合适的螺钉适当准备好支架。
- 如果您不按照相关电视型号的安装说明操作, 壁挂支架和电视将无法牢固连接。

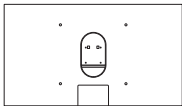

2017Y Q7FM/Q7CM/
Q8CM

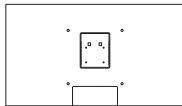

2017Y Q9FM

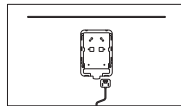

2018Y Q7FN/Q7CN/
Q8FN/Q8CN

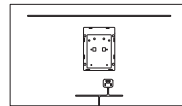

2018Y Q9FN

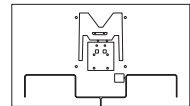

2018Y Q900R

- 在安装或拆卸壁挂支架时，应由两个人协作，并确保电视已关闭。
- 请借助平整的桌子安装壁挂支架。为曲面电视安装壁挂支架时，请使用电视包装材料（垫子）。

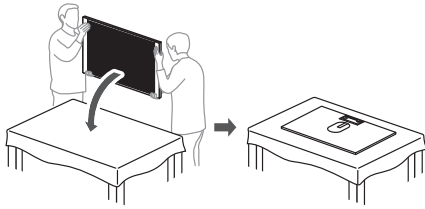

平板电视

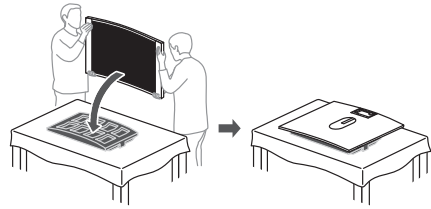

曲面电视

- 安装壁挂支架的墙壁面积应大于电视，且无倾斜。安装完成后，电视机的外壳或底部附件必须接触墙面。否则，不得安装壁挂支架。

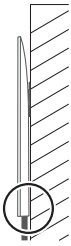

墙壁面积大于电视
(适合安装)

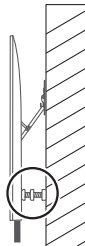

倾斜的墙壁
(不适合安装)



墙壁面积小于等于电视的
(不适合安装)

- 将电视挂到墙上之前，请将电源线和 One Connect 线缆连接到电视。
- 如果壁挂式电视机和电源插座之间的距离超过 1.5 米，请使用随附的 3 米长的电源线。



- 在安装/拆卸壁挂支架时，请注意不要损坏光缆。特别注意不要踩踏光缆。
- 用螺丝刀将电视安装到支架上。使用电动螺丝刀可能会磨损螺纹。
- 电视与墙壁之间的最小距离应为 2-3 毫米，具体取决于墙面或安装条件。
- 根据不同的墙壁和安装条件，墙壁与电视左侧或右侧之间的距离可能会有所不同。
- 在安装壁挂式电视时，如果电视离墙壁过近，电视背面或墙壁上可能会被刮伤。
- 安装壁挂支架之前需用力掰开托架。掰开托架时，请注意不要弄伤自己。（具有倾斜功能的托架由于要承受电视的重量，所以很难掰开。）

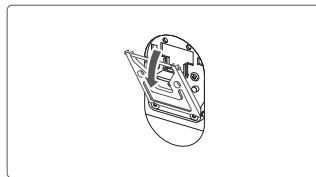

- 如果安装得过紧，电视/配件与墙壁之间的摩擦可能会损坏墙壁或电视背面。在这种情况下，请使用如图所示的防刮装置 **L**。但是电视与墙壁之间的距离可能会变大。

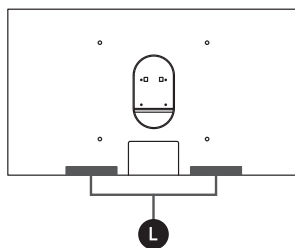

- 请务必使用如图所示的 **L** 部件安装 Q9 系列电视。此配件可以限制因墙壁和电视间的间隙而产生的移动，并防止电视前倾。
如果电视前倾，请使用 2 个重叠的 **L** 部件。这样可以进一步改善前倾现象。但是电视与墙壁之间的距离可能会变大。

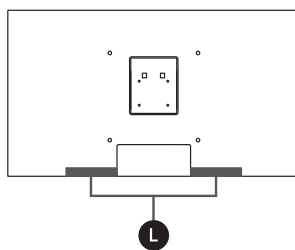

- 曲面电视安装到壁挂支架上之后可能会左右移动。您可以搭配使用配件 **K2-K4** 来防止电视左右移动。（将零件的水平长度调整一致。）
您可以搭配使用配件 **K2-K4** 来防止平板电视左右移动。但是电视与墙壁之间的距离可能会变大。

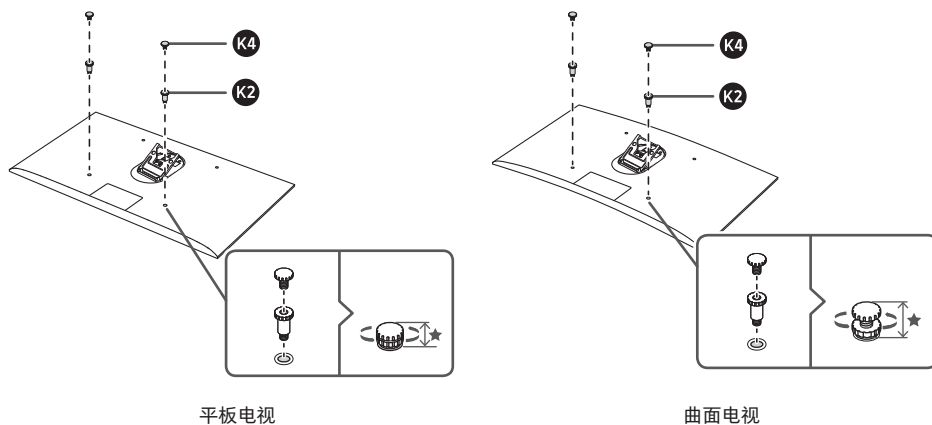

- 如果想在墙壁的突出位置安装壁挂式电视，您可以使用配件 **K2**、**K4** 来确保电视与墙面之间留有足够的距离。（将零件的水平长度调整一致。）
否则，电视与墙壁之间的距离会变得更大。

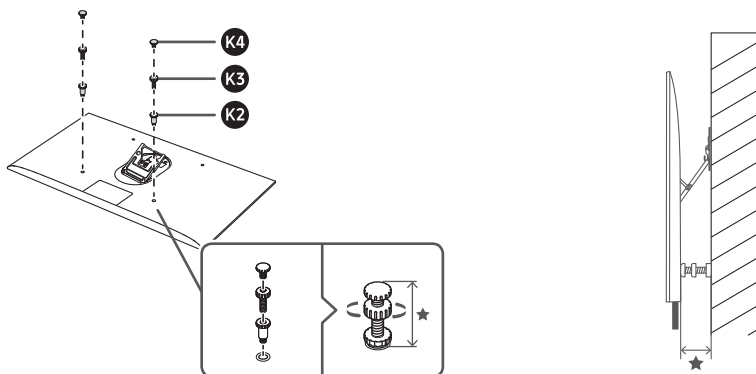

- 使用这些配件来保持距离可能会导致倾斜功能无法使用。如果要使用倾斜功能，应限制安全距离。

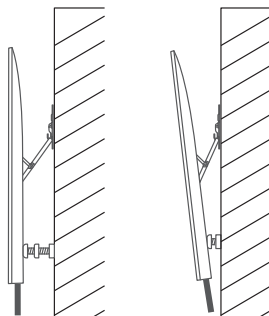

- 最大倾斜角度因机型而异。受到震动后，电视在墙壁上的倾斜角度可能会改变。
- 壁挂支架安装完毕后，某些型号的电视可能会出现移动现象，这取决于电视背面的形状。在这种情况下，请使用分离固定件 **(K)**。
三角形支撑法能使壁挂支架安装得更稳固。但是电视与墙壁之间的距离可能会变大。

- 如果您无法使用水平调整功能来调整水平位置，请检查安装方式是否正确。
如果您无法使用水平调整功能，壁挂支架的固定器可能未正确安装。请确保正确安装固定器。
- 水平位置仅可调节 1 到 2 度。若要使调节角度更大，请重新安装壁挂支架。

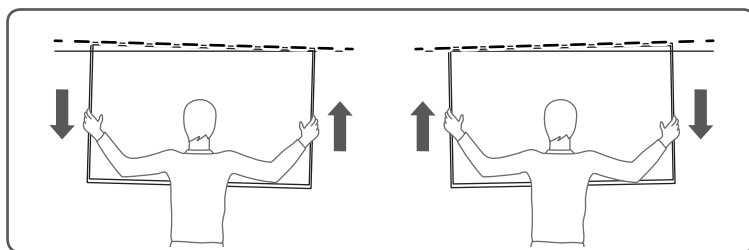

- 如果壁挂支架的固定器未如图所示完全紧固，轻微的影响就可能使电视移动。在这种情况下，请确保正确安装固定器，以便固定器能够完全固定住电视。

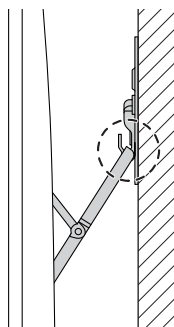

- 为防止在从墙上拆下电视时损坏线缆，请在拆卸壁挂式电视之前断开电源线和光缆的连接。
- 从墙上拆下电视时，先将其向前拉，然后务必由两个人同时向上拉。切勿对显示屏直接施力。

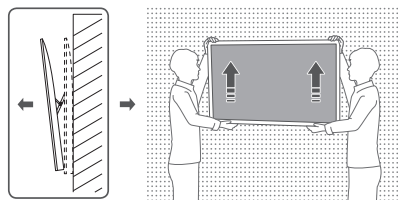



- 当您扶住电视进行安装、拆卸、调整水平位置或倾斜壁挂架，切勿对显示屏直接施力。
- 当您抬起电视进行安装、拆卸、调整水平位置或倾斜壁挂架时，请注意不要损坏线缆。
- 壁挂支架安装后，请避免让电视和壁挂支架受到大力撞击。壁挂支架或电视可能会因此受损，或者连接电视和壁挂支架的装置可能会丧失稳定性。在这种情况下，请重新安装壁挂支架或咨询专业人士寻求帮助。

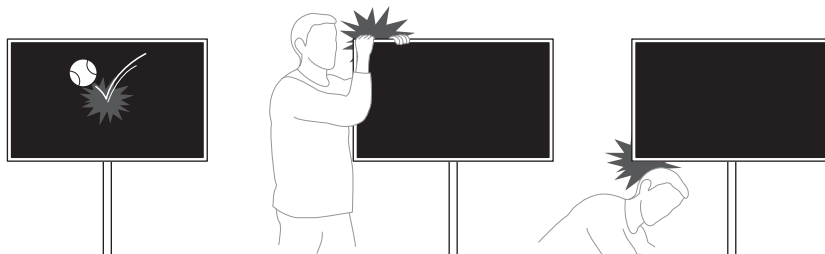

- 查看产品型号以及随附的各产品用户手册，并检查墙壁是否能够安装壁挂式电视。
 - 确保墙壁结实。如果墙壁不结实，请在安装之前进行加固。
 - 如果墙壁不是水泥材质，请咨询专业人士，以确定是否能够安装壁挂式电视。
 - 如果您不了解想要安装电视的墙壁的情况，请咨询专业安装人员。
- 为了确保产品性能并防止发生故障，请勿将其安装在下述位置。
 - 安装在有震动风险的位置：产品可能会掉落并受损。
 - 洒水器感应器旁边：感应器可能会检测到电视的热量，然后自动开始洒水。
 - 高压电缆附近：电视可能会受高压电缆影响，屏幕可能无法正常显示。
 - 取暖器附近：可能会导致电视温度过高，无法正常工作。
 - 仅可安装在垂直墙面上。
 - 请安装在儿童接触不到的位置。
 - 切勿凿穿墙体将电视安装在墙壁内。

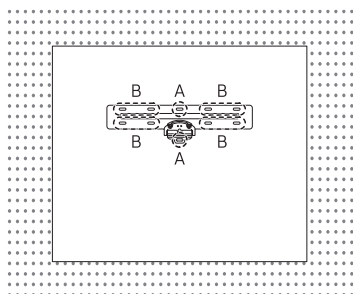

- 请务必检查要安装电视的墙面的类型和状况。
- 要采用的材料可能因墙壁类型而异。根据以下说明挑选材料。
- 无需用到随附的所有螺钉。但您必须至少使用其中 4 颗螺钉。
- 您必须在标有 A 的两个位置使用螺钉。
- 根据环境选择至少 2 个标记为 B 的部位进行组装。
- 要将线缆埋入墙壁中，请联系专业安装人员。



SAMSUNG

安裝注意事項

型號名稱	WMN-M13E
寬度 (毫米)	520
高度 (毫米)	280.3
厚度 (毫米)	15.9
電視傾斜度 (°)	最大 10°
包裝盒大小 (寬 x 深 x 高) (毫米)	594 x 337 x 75
包裝重量 (千克)	3.5±0.5
最大可容許的電視重量 (千克)	35
標準立柱距離	支援 16" / 不支援 24"
相容電視 與牆壁的間隙 (毫米)	2017Y SAMSUNG TV Q7 系列, 49/55/65" (0 毫米或以上) 2017Y SAMSUNG TV Q8 系列, 49/55/65" (0 毫米或以上) 2017Y SAMSUNG TV Q9 系列, 49/55/65" (6 毫米或以上) 2018Y SAMSUNG TV Q7 系列, 55/65" (0 毫米或以上) 2018Y SAMSUNG TV Q8 系列, 55/65" (0 毫米或以上) 2018Y SAMSUNG TV Q9 系列, 55/65" (7 毫米或以上) 2018Y SAMSUNG TV Q900R 系列, 65" (7 毫米或以上)

- 安裝壁掛架時務必使用隨附的零組件。
- 手冊中的指示和隨附的零件是以一般牆壁 (木牆或混凝土牆) 為準 (若是 WMN-M13E(A) 型號, 石膏板安裝零件為額外提供。)
- 若是其他型號, 請使用獨立的安裝零件或預先進行牆壁補強。需要時, 請專家幫忙進行壁掛安裝。
- 進行壁掛安裝時, 請小心勿損壞電視螢幕。
- 檢查電視的型號系列。然後對於需要使用適當螺絲的支撐框架, 採行妥善的準備方法。
- 若未按照您的電視型號適用的安裝指示, 壁掛架和電視連接可能會不穩。

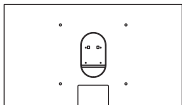

2017Y Q7FM/Q7CM/
Q8CM

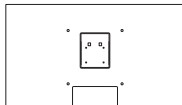

2017Y Q9FM

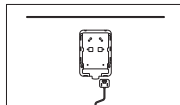

2018Y Q7FN/Q7CN/
Q8FN/Q8CN

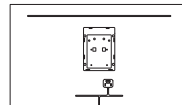

2018Y Q9FN

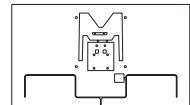

2018Y Q900R

- 安裝或拆卸壁掛架的支撐框架時，務必由兩個人共同進行並且電視必須關閉。
- 安裝壁掛架時請使用平坦的桌子。對於曲面電視，請使用電視用包裝材料（軟墊）。

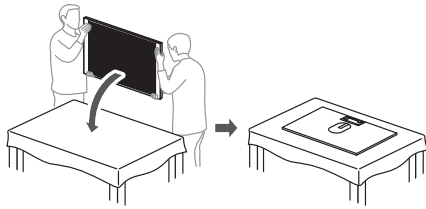

平面電視

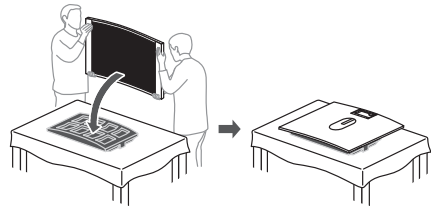

曲面電視

- 僅將壁掛架安裝於面積比電視大的牆壁上並且牆壁沒有斜面。安裝後，電視底部的護蓋或附件必須接觸牆壁。否則，不得安裝壁掛架。

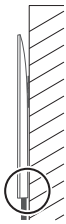

面積大於電視的牆壁
(可安裝)

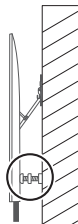

傾斜的牆面
(不可安裝)



牆壁面積未大於壁掛架
(不可安裝)

- 將電視安裝到牆上之前，先將電源線和 One Connect 線纜連接到電視。
- 如果安裝在牆上的電視與電源插座間的距離超過 1.5 公尺，請使用內含的 3 米長電源線。

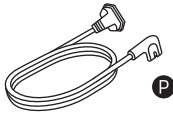

- 安裝 / 拆卸壁掛架時，小心不要損壞光纜。尤其小心不要踩踏光纜。
- 使用螺絲刀將電視組裝到支撐框架。使用電動螺絲刀可能導致螺紋磨損。
- 電視和牆壁間的最小距離依牆面或安裝條件可以在 2-3 毫米或以上。
- 牆壁和電視左側或右側的距離會依牆壁和安裝條件而有所差異。
- 安裝壁掛架時，若電視太靠近牆壁，可能會刮傷電視背面或者牆壁。
- 安裝壁掛架之前，若要打開支架需要較大的施力，因此打開支架時小心不要傷到自己（具備傾斜選項的支架，因為需要承受電視的重量，較難打開）。

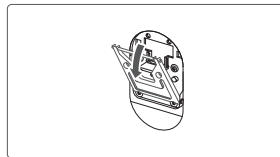

- 若安裝條件不佳，電視/附件和牆壁間的摩擦可能導致牆壁或電視背面受損。遇到這類情況時，請如圖示使用防刮保護器 **L**。不過，與牆壁間的距離可能增加。

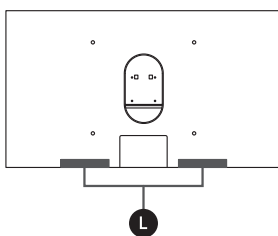

- 您必須使用圖示中的 **L** 零件來連接 Q9 系列電視。這可限制電視和牆壁間因為距離而產生的移動，以及防止電視向前傾斜。

如果電視向前傾斜，請使用 2 個重疊的 **L** 零件。這可改善傾斜度。不過，與牆壁間的距離可能增加。

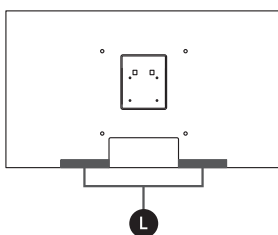

- 曲面電視可能在安裝到牆上後往左和往右移動。您可以一起使用配件 **K2**~**K4** 來抑制電視往左和往右移動。（將零件的水平長度調整為一樣）。

您也可以一起使用配件 **K2**~**K4** 來抑制平面電視往左和往右移動。不過，與牆壁間的距離可能增加。

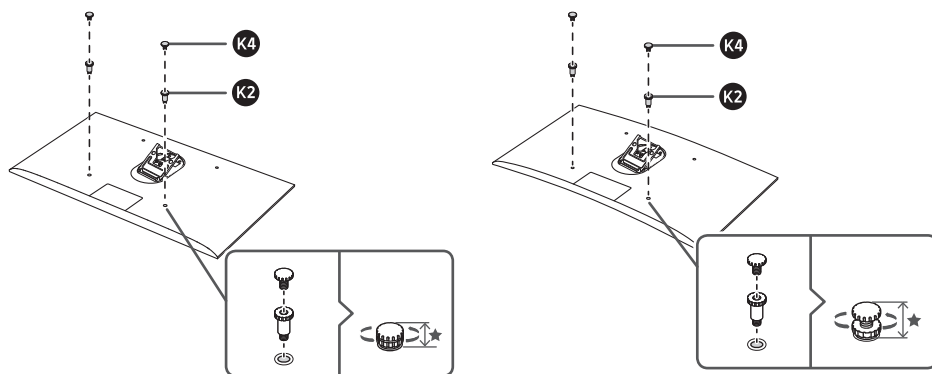

平面電視

曲面電視

- 如果您要安裝壁掛架的牆上有突出部分，可以使用配件 **K2**、**K4** 確保電視和牆壁間有足夠的距離。（將零件的水平長度調整為一樣）。
不過，與牆壁間的距離會變大。

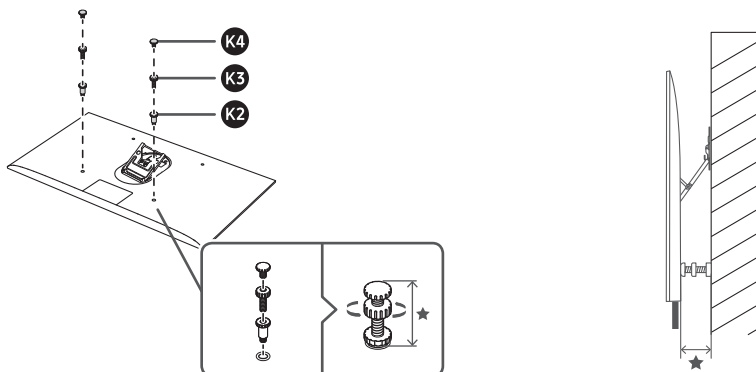

- 如果您使用這些附件確保距離，可能會無法使用傾斜選項。若要用傾斜選項，固定距離會受限。

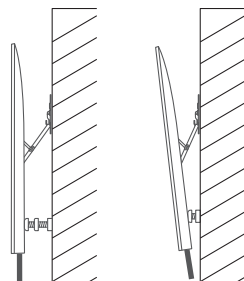

- 各電視機型的最大傾斜角度可能會有所不同。在會震動的牆上可能無法維持斜角。
- 壁掛安裝完成之後，部分電視型號依電視背面形狀而定，可能會發生移動。在此情況下，請使用分離固定器（**K**）。
三角支撐可讓壁掛安裝更穩固。不過，與牆壁間的距離可能增加。

- 如果使用水平調整功能時無法調整水平準位，請檢查安裝是否正確。
如果無法使用水平調整功能，壁掛架支撐架上的固定器可能未固定妥當。確保已安裝妥當。
- 可調整的水平角度只有 1 到 2 度。若要將水平調整為超過此範圍的角度，請重新安裝壁掛架。

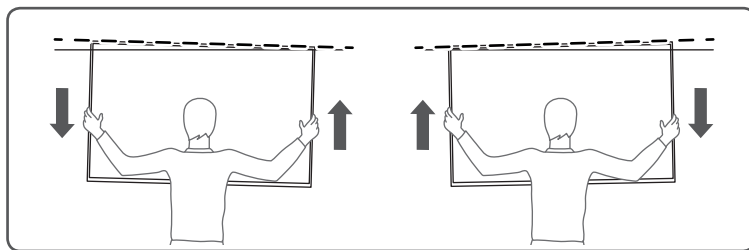

- 如果壁掛架的固定器未如圖示固定到邊緣，輕微的碰撞都可能使電視移動。若是此情況，請確定固定器是否正確安裝，使其完全固定到電視的邊緣。

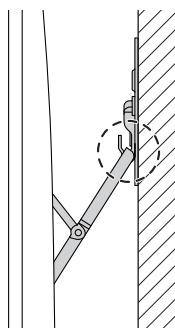

- 為防止從牆上拆卸電視時纜繩受損，請在拆卸壁掛架之前先中斷電源線和光纜的連接。
- 把電視從牆上卸下時，請先往前拉，然後務必要由兩人同時往上抬起。切勿對顯示螢幕直接施力。

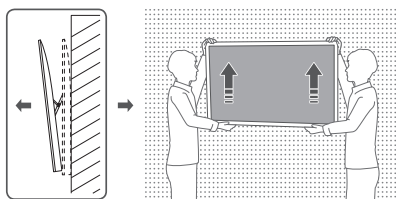



- 抓握電視進行安裝、拆卸和調整水平或傾斜壁掛架時，切勿對顯示螢幕直接施力。
- 對於電視進行安裝、拆卸和調整水平或傾斜壁掛架時，小心勿損及任何纜繩。
- 確保安裝壁掛架後，電視和壁掛架不會受到強力碰撞。壁掛架或電視可能受損，或者電視與壁掛架的連接處可能變得不能穩。若是此狀況，請重新安裝壁掛架或者向專家求助。

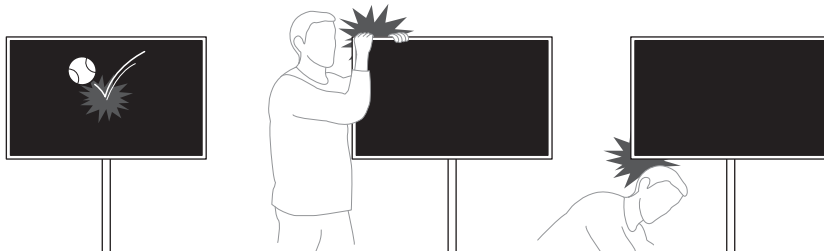

- 檢查產品機型以及每項產品隨附的使用者手冊，並檢查牆壁是否適合安裝電視。
 - 確保牆壁穩固。如果牆壁不牢固，請在安裝之前強化牆壁。
 - 如果不是水泥牆，請與專家確認是否適合安裝電視。
 - 如果您對於要安裝產品的牆壁沒有任何背景知識，請洽詢專業人士。
- 為了確保產品的性能以及預防故障，請勿安裝在下列位置。
 - 放在有震動或電擊風險的地方：產品可能會掉落而損壞。
 - 撒水器的感應器旁：感應器會偵測到電視的熱氣，而撒水器可能因此啟動。
 - 靠近高壓纜繩：電視可能受到高壓纜繩的影響，螢幕可能不會正常顯示。
 - 靠近暖氣機或加熱器：電視可能會過熱和故障。
 - 切勿安裝在垂直牆面以外的表面上。
 - 安裝在小孩碰觸不到的地方。
 - 切勿為了安裝穿鑿牆壁。

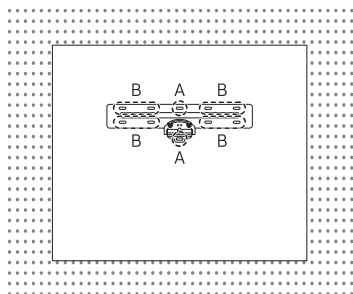

- 務必檢查您要安裝的牆壁類型和狀況。
- 依牆壁類型而定，使用的材料可能不同。根據以下規格選擇材料。
- 您不需要使用所有隨附的螺絲。不過，至少需要使用 4 個螺絲。
- 您必須在標示為 A 的兩個位置使用螺絲。
- 依照周遭環境而定，至少選擇標示 B 的兩個零件進行組裝。
- 如果要將纜線隱藏在牆壁內部，請洽詢專業人士。



SAMSUNG

Меры предосторожности при установке

Название модели	WMN-M13E
Ширина, мм	520
Высота, мм	280,3
Толщина, мм	15,9
Угол наклона телевизора, градусов	До 10°
Размер упаковки (Ш x Г x В) (мм)	594 x 337 x 75
Масса упаковки, кг	3,5±0,5
Максимально допустимая масса телевизора, кг	35
Стандартное расстояние для шпилек	16" поддерживается / 24" не поддерживается
Совместимые модели телевизоров Расстояние до стены (мм)	Телевизор SAMSUNG, модель 2017 г., серия Q7, 49/55/65 дюймов (0 мм или больше) Телевизор SAMSUNG, модель 2017 г., серия Q8, 49/55/65 дюймов (0 мм или больше) Телевизор SAMSUNG, модель 2017 г., серия Q9, 49/55/65 дюймов (6 мм или больше) Телевизор SAMSUNG, модель 2018 г., серия Q7, 55/65 дюймов (0 мм или больше) Телевизор SAMSUNG, модель 2018 г., серия Q8, 55/65 дюймов (0 мм или больше) Телевизор SAMSUNG, модель 2018 г., серия Q9, 55/65 дюймов (7 мм или больше) Телевизор SAMSUNG, модель 2018 г., серия Q900R, 65 дюймов (7 мм или больше)

- При монтаже настенного крепления используйте входящие в комплект компоненты и детали.
- Руководство и детали в комплекте предназначены для типичных стен (из дерева или бетона). (В комплект моделей WMN-M13E(A) также входят крепежные детали для стен из гипсокартона.)
- В остальных случаях используйте отдельные крепежные детали или же заранее укрепите стену. При необходимости установите настенное крепление с помощью специалиста.
- Соблюдайте осторожность, чтобы не повредить экран телевизора во время монтажа.
- Проверьте серию модели своего телевизора. Затем подготовьте опорные рамы соответствующим способом с использованием подходящих винтов.
- Несоблюдение инструкций по монтажу вашей модели телевизора может привести к ненадежной установке телевизора на настенное крепление.

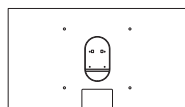

2017Y Q7FM/Q7CM/
Q8CM

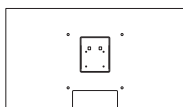

2017Y Q9FM

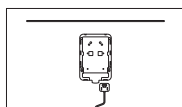

2018Y Q7FN/Q7CN/
Q8FN/Q8CN

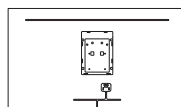

2018Y Q9FN

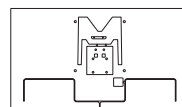

2018Y Q900R

- Монтаж и демонтаж опорной рамы настенного крепления должен осуществляться двумя людьми; телевизор при этом должен быть выключен.
- Во время установки настенного крепления используйте плоский стол. Используйте упаковочный материал (прокладку) для телевизоров с изогнутым экраном.

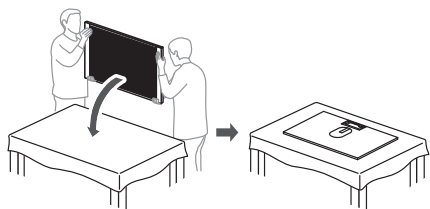

Телевизор с плоским экраном

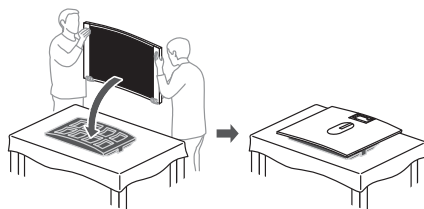

Телевизор с изогнутым экраном

- Настенное крепление можно устанавливать только на стене, которая не наклонена, и площадь которой больше площади телевизора. После установки крышка или приспособление в нижней части телевизора должны соприкасаться со стеной. В противном случае настенное крепление устанавливать нельзя.

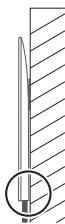

Стена, площадь которой больше площади телевизора
(установка допустима)

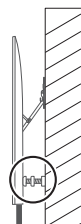

Стена под наклоном
(установка недопустима)

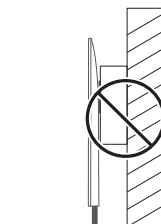

Стена, площадь которой не больше площади телевизора
(установка недопустима)

- Прежде чем устанавливать телевизор на стену, подсоедините к нему кабель питания и кабель One Connect.
- Используйте 3-метровый кабель питания, если установленный на стене телевизор находится на расстоянии более 1,5 м от розетки.



- При монтаже и демонтаже настенного крепления не повредите оптический кабель. В частности, не наступайте на него.
- Для крепления телевизора к опорной раме используйте обычную отвертку. Использование электрической отвертки может привести к износу резьбы винтов.
- Минимальное расстояние между телевизором и стеной может составлять 2–3 мм или более в зависимости от особенностей стены и условий монтажа.
- Расстояние до поверхности стены с правой и левой стороны телевизора может различаться в зависимости от особенностей стены и условий монтажа.
- Если при настенном монтаже расположить телевизор слишком близко к стене, на его тыльной поверхности и на стене могут образоваться царапины.
- Для открытия кронштейна перед монтажом настенного крепления необходимо приложить силу. Эта операция является травмоопасной. (Кронштейны с возможностью наклонного крепления сложно открывать, так как их конструкция должна выдерживать массу телевизора.)

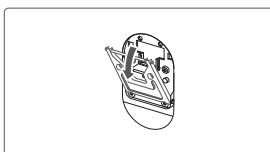

- При монтаже с малым расстоянием между компонентами трение между телевизором, принадлежностями и поверхностью стены может приводить к повреждению стены и задней панели телевизора. В таких случаях используйте для защиты от царапин компоненты **L**, как показано на рисунке. При этом может увеличиться расстояние между телевизором и стеной.

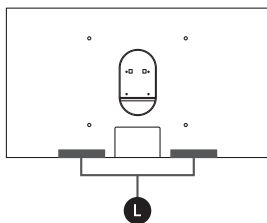

- Для установки телевизоров серии Q9 следует использовать детали **L**, как показано на рисунке. Таким образом предотвращается трение телевизора о стену и исключается наклон телевизора вперед. Если телевизор наклонен вперед, используйте два компонента **L**, размещая их внахлест. Так можно скорректировать наклон. При этом может увеличиться расстояние между телевизором и стеной.

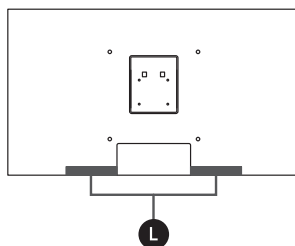

- Телевизор изогнутой формы после монтажа на стену может перемещаться влево и вправо. Чтобы избавиться от этого люфта, используйте принадлежности **K2-K4**. (Отрегулируйте длину детали по горизонтали так, чтобы она была такой же.) Избавиться от люфта влево и вправо при установке плоского телевизора также можно с помощью принадлежностей **K2-K4**. При этом может увеличиться расстояние между телевизором и стеной.

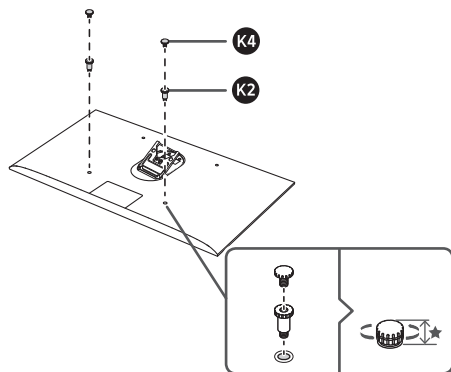

Телевизор с плоским экраном

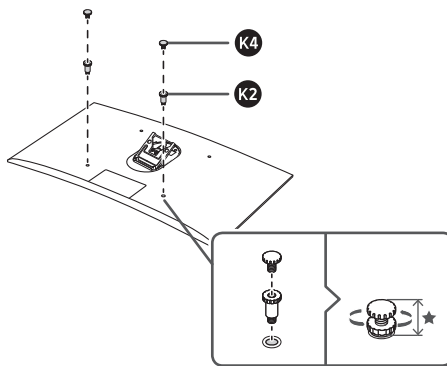

Телевизор с изогнутым экраном

- Если в месте монтажа на стене есть выступающие элементы, вы можете добиться нужного расстояния между телевизором и ее поверхностью с помощью принадлежностей **К2 – К4**. (Отрегулируйте длину детали по горизонтали так, чтобы она была такой же.)
При этом расстояние до стены увеличится.

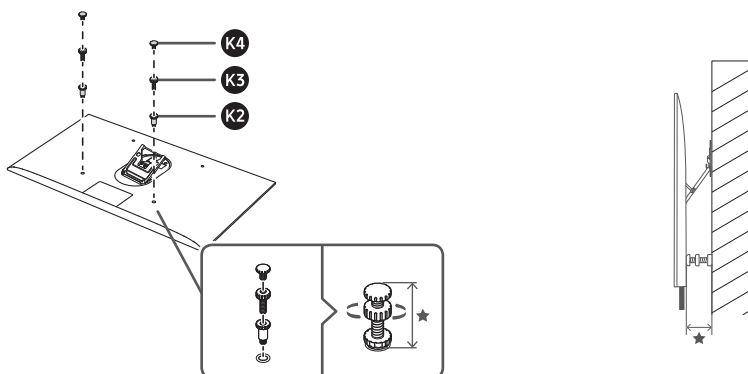

- Если вы используете эти принадлежности, чтобы обеспечить требуемое расстояние, вы сможете потерять возможность установки телевизора под наклоном. При установке под углом расстояние до поверхности стены уменьшается.

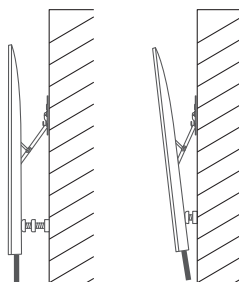

- Максимальный угол наклона зависит от модели телевизора. Угол наклона может изменяться, если стена подвержена вибрациям.
- После крепления на стену на некоторых моделях может проявляться люфт в зависимости от формы задней части телевизора. В этом случае используйте распорку **К**.
Треугольная рама повышает устойчивость настенного крепления. При этом может увеличиться расстояние между телевизором и стеной.

- Если вам не удается отрегулировать расположение телевизора по горизонтали с помощью соответствующей функции, проверьте, правильно ли вы установили его.
Если вы не можете воспользоваться функцией горизонтальной регулировки, это означает, что фиксаторы на опорной раме настенного крепления установлены неправильно. Установите их надлежащим образом.
- Положение телевизора по горизонтали можно изменить лишь на 1–2 градуса. Чтобы изменить положение телевизора по горизонтали на больший градус, установите настенное крепление заново.

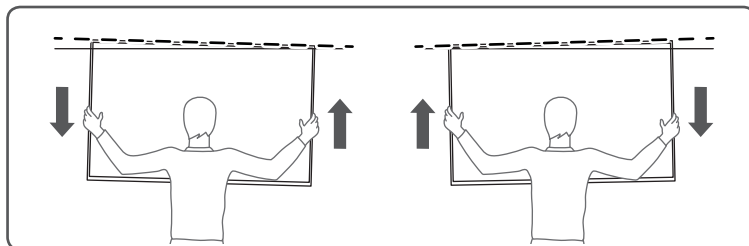

- Если фиксаторы настенного крепления не находятся в крайнем положении, как показано на рисунке, телевизор может изменить положение под незначительным механическим воздействием. Убедитесь, что фиксаторы телевизора установлены до упора.

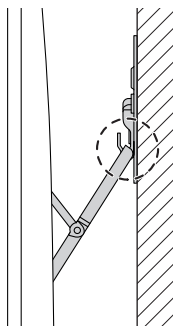

- Чтобы не повредить кабели при снятии телевизора со стены, отсоедините кабель питания и оптический кабель, прежде чем демонтировать настенное крепление.
- Снимая телевизор со стены, сначала потяните его вперед, а затем приподнимите (для этой операции обязательно участие двух человек, которые должны поднимать телевизор одновременно). Не прикладывайте силу непосредственно к дисплею.

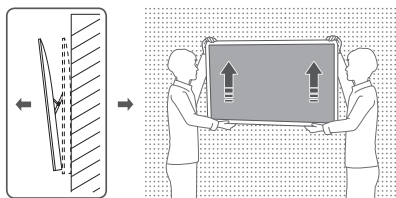

- При установке, снятии телевизора, регулировке по горизонтали и наклоне настенного крепления не прикладывайте силу непосредственно к дисплею.
- При установке, снятии телевизора, регулировке по горизонтали и наклоне настенного крепления следите за тем, чтобы не повредить кабели.
- Избегайте сильных ударов по телевизору и настенному креплению после их установки. Настенное крепление или телевизор могут повредиться, а крепление телевизора к подставке может стать ненадежным. В таком случае установите настенное крепление заново или обратитесь за помощью к специалисту.

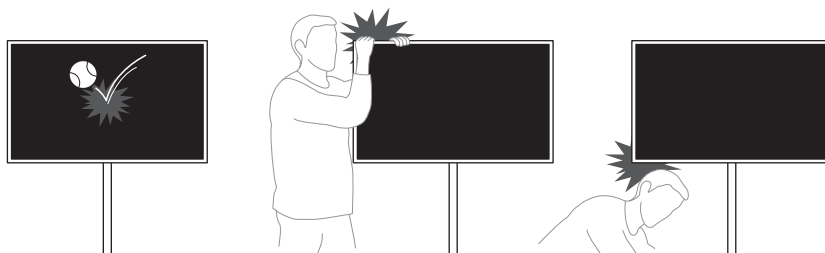

- Уточните модель своего изделия, изучите прилагаемое к нему руководство пользователя и убедитесь в том, что телевизор можно прикрепить на стену.
 - Стена должна быть устойчивой. Если стена недостаточно прочная, укрепите ее перед монтажом изделия.
 - Если стена не бетонная, уточните у специалиста, можно ли закрепить на ней телевизор.
 - Если вы не знакомы с характеристиками стены, на которую хотите установить телевизор, уточните их у специалиста по монтажу.
- Чтобы изделие работало оптимальным образом и без неполадок, не выполняйте установку в перечисленных ниже местах.
 - Места, где могут возникать вибрация и ударные воздействия: изделие может упасть и получить повреждения.
 - Рядом с противопожарным датчиком: он может среагировать на исходящее от телевизора тепло и запустить оросители.
 - Рядом с кабелями высокого давления: на работу телевизора и изображение на экране могут влиять помехи от такого кабеля.
 - Рядом с нагревательными приборами: телевизор может перегреться и выйти из строя.
 - Выполняйте установку только на вертикальную стену.
 - Устанавливайте телевизор в недоступных для детей местах.
 - Не проделывайте выемки и отверстия для установки внутри стены.

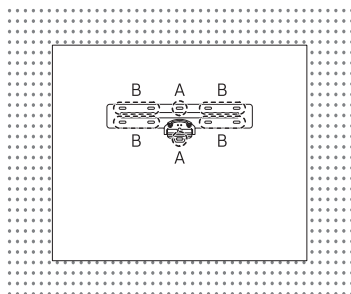

- Уточните тип и состояние стены, на которую выполняется монтаж.
- Выбор используемых материалов зависит от типа стены. При выборе материалов руководствуйтесь приведенными ниже характеристиками.
- Использовать все входящие в комплект винты нет необходимости. Минимальное количество используемых винтов – 4 шт.
- Установка винтов в двух областях, отмеченных на схеме буквой А, является обязательной.
- Помимо этого, используйте для крепления не менее двух областей, отмеченных на схеме буквой В, в зависимости от монтажной поверхности.
- Для скрытия кабелей внутри стены обратитесь к специалисту-монтажнику.

SAMSUNG

Застереження щодо встановлення

Назва моделі	WMN-M13E
Ширина (мм)	520
Висота (мм)	280,3
Товщина (мм)	15,9
Нахил телевізора (°)	Макс. 10°
Розмір упаковки (Ш x Г x В) (мм)	594 x 337 x 75
Вага пакування (кг)	3,5±0,5
Макс. допустима вага телевізора (кг)	35
Стандартна відстань до розпірки	16 дюймів – підтримується / 24 дюйми – не підтримується
Сумісні телевізори Відстань від стіни (мм)	Телевізор SAMSUNG серії Q7 2017 р., 49/55/65 дюймів (0 мм або більше) Телевізор SAMSUNG серії Q8 2017 р., 49/55/65 дюймів (0 мм або більше) Телевізор SAMSUNG серії Q9 2017 р., 49/55/65 дюймів (6 мм або більше) Телевізор SAMSUNG серії Q7 2018 р., 55/65 дюймів (0 мм або більше) Телевізор SAMSUNG серії Q8 2018 р., 55/65 дюймів (0 мм або більше) Телевізор SAMSUNG серії Q9 2018 р., 55/65 дюймів (7 мм або більше) Телевізор SAMSUNG серії Q900R 2018 р., 65 дюймів (7 мм або більше)

- Використовуйте компоненти і деталі, які додаються, для встановлення настінного кріплення.
- Вказівки, описані у посібнику, та деталі, які входять у комплект, стосуються і призначені для типових стін (з дерева та бетону). (Для моделей WMN-M13E(A) додатково додаються деталі для монтування на гіпсокартонній стіні).
- За інших умов використовуйте окремі деталі для монтування або попередньо укріпіть стіну. За потреби запросіть для встановлення настінного кріплення спеціаліста.
- Встановлюючи настінне кріплення, будьте обережні, щоб не пошкодити екран телевізора.
- Перевірте серію моделі телевізора. Тоді підготуйте рамку і відповідні гвинти.
- У разі недотримання вказівок зі встановлення відповідно до вашої моделі телевізора настінне кріплення та з'єднання телевізора можуть бути нестабільними.

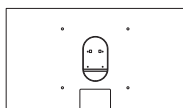

2017Y Q7FM/Q7CM/
Q8CM

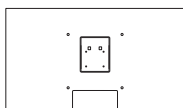

2017Y Q9FM

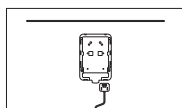

2018Y Q7FN/Q7CN/
Q8FN/Q8CN

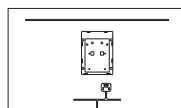

2018Y Q9FN

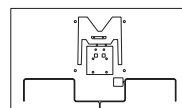

2018Y Q900R

- Для встановлення чи знімання рамки для настінного кріплення потрібно 2 людей; упевніться, що телевізор вимкнено.
- Встановлюючи настінне кріплення, використовуйте плоский стіл. Для телевізорів із вигнутим екраном використовуйте пакувальний матеріал телевізора (як подушечку).

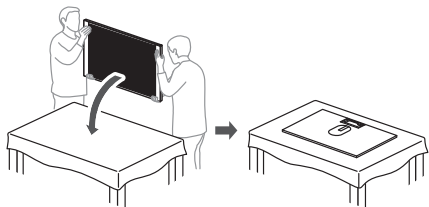

Телевізор із плоским екраном

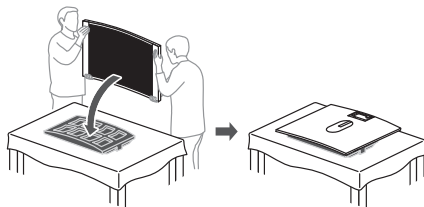

Телевізор із вигнутим екраном

- Встановлюйте настінне кріплення лише на стіні, яка більша за телевізор і не нахилена. Після встановлення кришка або кріплення внизу телевізора має торкатися стіни. Інакше настінне кріплення не слід встановлювати.

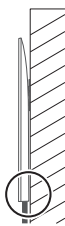

Стіна, більша за телевізор
(Можна встановлювати)

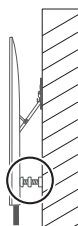

Нахилена стіна
(Не можна встановлювати)



Стіна, не більша за настінне
кріплення
(Не можна встановлювати)



- Перш ніж монтувати телевізор на стіну, під'єднайте кабель живлення і кабель системи One Connect до телевізора.
- Якщо телевізор, установлений на стіні, і розетка розташовані на відстані понад 1,5 м одне від одного, скористайтеся додатним кабелем живлення на 3 м.



- Установлюючи чи знімаючи настінне кріплення, будьте обережні, щоб не пошкодити оптичний кабель. Особливо будьте обережні, щоб не наступити на оптичний кабель.
- За допомогою викрутки примонтуйте телевізор до рамки. Якщо використовувати електричну викрутку, різьба може стертися.
- Мінімальна відстань між телевізором і стіною може бути 2–3 мм чи більше, залежно від поверхні стіни і умов встановлення.
- Відстань між стіною і лівою чи правою панеллю телевізора може різнитись залежно від стіни та умов встановлення.
- У разі встановлення настінного кріплення, якщо телевізор розташований надто близько до стіни, на тильній панелі телевізора або стіні можуть з'явитись подряпини.
- Щоб відкрити кронштейн перед встановленням настінного кріплення потрібно докласти зусилля. Будьте обережні, щоб не поранитися, коли відкриваєте кронштейн. (Кронштейни з регулюванням нахилу важко відкрити, оскільки вони мають витримувати вагу телевізора).

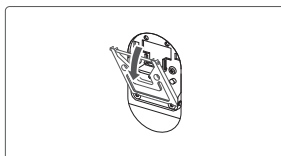

- Якщо місця між телевізором/обладнанням та стіною недостатньо, може відбуватися тертя, що може пошкодити стіну чи задню панель телевізора. У таких випадках використовуйте засіб захисту від подряпин **L**, як на малюнку. Проте відстань до стіни може збільшитися.

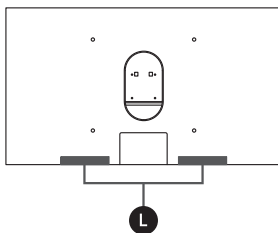

- Для кріплення телевізорів серії Q9 слід використовувати засіб **L**, як на малюнку. Він обмежує рух телевізора, викликаний відстанню до стіни, і запобігає нахиланню телевізора вперед.

Якщо телевізор нахилиється вперед, використайте два засоби **L**, які накладаються один на один. Це допоможе зафіксувати нахил. Проте відстань до стіни може збільшитися.

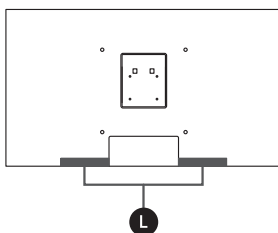

- Телевізор із вигнутим екраном може рухатися ліворуч або праворуч після встановлення на настінному кронштейні. Такий рух можна обмежити, використавши засіб **K2-K4**. (Відрегулюйте довжину по горизонталі, щоб вона була такою самою).

Можна також обмежити рух плоского телевізора ліворуч або праворуч за допомогою засобу **K2-K4**. Проте відстань до стіни може збільшитися.

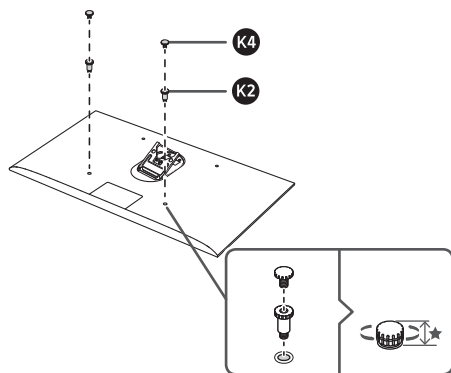

Телевізор із плоским екраном

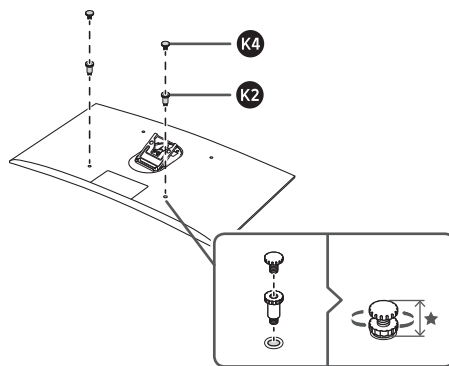

Телевізор із вигнутим екраном

- Якщо на стіні у місці встановлення настінного кріплення є частина, яка виступає, можна скористатися засобами **К2**—**К4** для збереження відстані між телевізором і стіною. (Відрегулюйте довжину по горизонталі, щоб вона була такою самою). Проте відстань від стіни буде більшою.

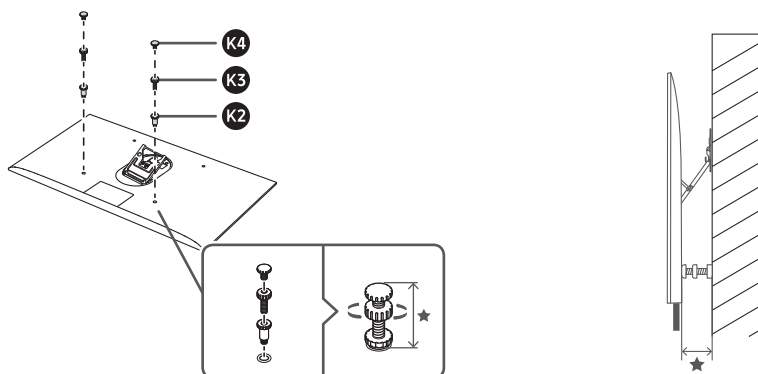

- У разі використання засобів для збереження відстані телевізор може не вдатися нахилити. Щоб мати змогу нахилити телевізор, слід обмежити відстань, яка підтримуватиметься відповідними засобами.

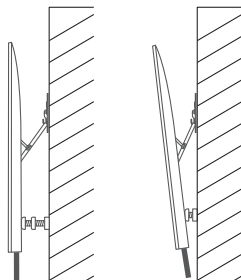

- Максимальний кут нахилу різниться залежно від моделі телевізора. Кут нахилу може не вдатися підтримувати на стіні, що вібрує.
- Після встановлення настінного кріплення деякі моделі телевізора можуть рухатися, залежно від форми задньої панелі телевізора. У такому разі скористайтеся розділювачем (**К**). Трикутна підставка забезпечує стабільніше встановлення настінного кріплення. Проте відстань до стіни може збільшитися.

- Якщо не вдається відрегулювати рівень по горизонталі за допомогою відповідної функції регулювання, перевірте, чи належним чином виконано встановлення. Якщо функція регулювання по горизонталі недоступна, це означає, що фіксатори на рамці настінного кріплення не закріплено належним чином. Встановіть їх належним чином.
- Кут по горизонталі можна регулювати у межах від 1 до 2 градусів. Щоб відрегулювати кут по горизонталі у ширшому діапазоні, перевстановіть настінне кріплення.

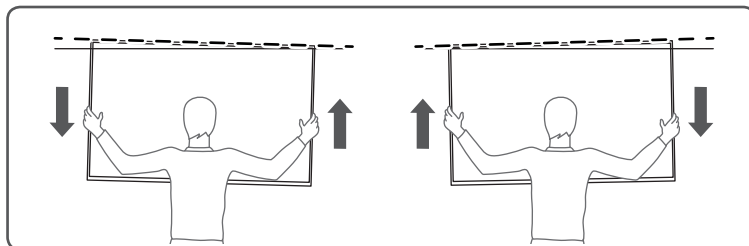

- Якщо фіксатори на настінному кріпленні не закріплено до кінця, як показано на малюнку, навіть найменший вплив може призвести до руху телевізора. У такому разі належним чином закріпіть фіксатори на телевізорі.

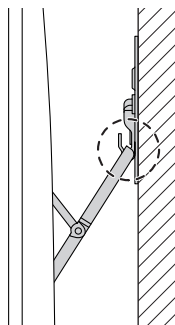

- Щоб уникнути пошкодження кабелю, знімаючи телевізор зі стіни, від'єднайте кабель живлення та оптичний кабель, перш ніж знімати настінне кріплення.
- Від'єднуючи телевізор від стіни, спершу потягніть його вперед, а після цього вдвох одночасно потягніть вгору. Намагайтеся не застосовувати силу до дисплея.

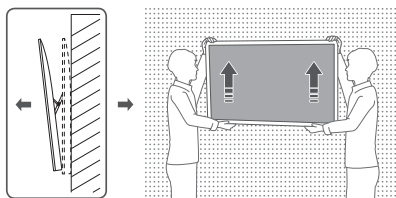

- Коли тримаєте телевізор, щоб установити, зняти його, відрегулювати рівень по горизонталі чи нахилити настінне кріплення, не застосовуйте силу до дисплея.
- Коли встановлюєте, знімаєте, регулюєте рівень по горизонталі чи нахиляєте настінне кріплення, будьте обережні, щоб не пошкодити кабелі.
- Після встановлення настінного кріплення слідкуйте, щоб не вдарили телевізор і кріплення із надмірною силою. Можна пошкодити настінне кріплення або телевізор, або з'єднання телевізора з настінним кріпленням може бути нестабільним. У такому разі перевстановіть настінне кріплення або зверніться до спеціаліста по допомогу.

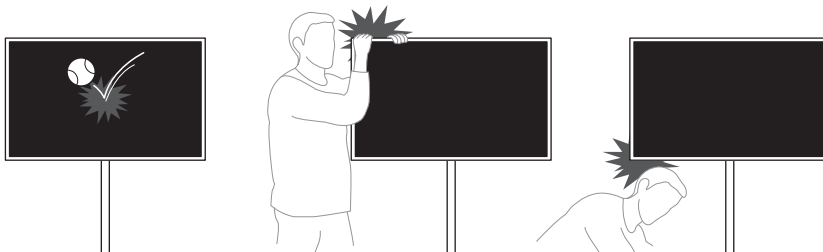

- Перевірте модель виробу, перегляньте посібник користувача, який додається, і перевірте, чи можна монтувати виріб на стіні.
 - Упевніться, що стіна міцна. Якщо стіна не міцна, укріпіть її перед установленням.
 - Якщо стіна не бетонна, дізнайтеся у спеціаліста, чи можна установити на ній телевізор.
 - Зверніться до спеціаліста зі встановлення, якщо ви не знаєте, якою є стіна, на якій ви збираєтеся встановити виріб.
- Щоб забезпечити належну роботу виробу та уникнути несправностей, не встановлюйте виріб у вказаних нижче місцях.
 - Місця, де існує ризик вібрації чи ударів: виріб може впасти і зазнати пошкоджень.
 - Поруч із датчиком розбризкування: датчик може виявити тепло від телевізора, і активуються розбризкувачі.
 - Поруч із кабелями високого тиску: кабелі високого тиску можуть перешкоджати роботі телевізора, і зображення на екрані може не відображатися належним чином.
 - Поруч із обігрівачами: телевізор може перегрітися і не працювати належним чином.
 - Встановлюйте виріб лише на вертикальній стіні.
 - Встановлюйте виріб поза межами доступу дітей.
 - Не робіть отворів у стіні, щоб установити виріб усередині.

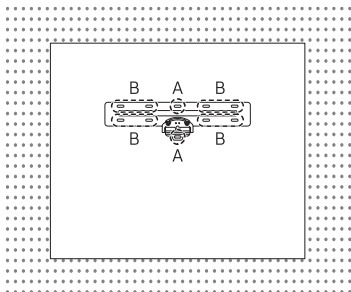

- Перевірте тип і стан стіни, на якій ви встановлюватимете виріб.
- Використовувані матеріали можуть різнитися залежно від типу стіни. Вибирайте матеріал на основі характеристик нижче.
- Немає потреби використовувати усі гвинти, які додаються. Проте слід використати принаймні 4 гвинти.
- Гвинти слід використовувати у двох розташуваннях із позначкою А.
- Виберіть принаймні 2 частини з позначкою В для монтування залежно від оточення.
- Якщо потрібно сховати кабелі у стіні, зверніться до досвідченого монтажника.

SAMSUNG

Орнату кезіндегі сақтық шаралары

Үлгі атауы	WMN-M13E
Ені (мм)	520
Биіктігі (мм)	280,3
Қалыңдығы (мм)	15,9
Теледидарды қисайту (°)	Макс. 10°
Жинақтың өлшемі (Е x Т x Б) (мм)	594 x 337 x 75
Орамның салмағы (кг)	3,5±0,5
Теледидардың макс. рұқсат етілетін салмағы (кг)	35
Білікшеңің стандартты қашықтығы	16" қолданылады / 24" қолданылмайды
Сыйысымды теледидарлар Қабырғаға дейінгі (мм) қашықтық	2017Y SAMSUNG Q7 теледидар сериялары, 49/55/65" (0 мм немесе үлкенірек) 2017Y SAMSUNG Q8 теледидар сериялары, 49/55/65" (0 мм немесе үлкенірек) 2017Y SAMSUNG Q9 теледидар сериялары, 49/55/65" (6 мм немесе үлкенірек) 2018Y SAMSUNG Q7 теледидар сериялары, 55/65" (0 мм немесе үлкенірек) 2018Y SAMSUNG Q8 теледидар сериялары, 55/65" (0 мм немесе үлкенірек) 2018Y SAMSUNG Q9 теледидар сериялары, 55/65" (7 мм немесе үлкенірек) 2018Y SAMSUNG Q900R теледидар сериялары, 65" (7 мм немесе үлкенірек)

- Қабырғалық аспа жинақты орнатқанда, міндетті түрде берілген жабдықтарды пайдаланыңыз.
- Нұсқаулықта берілген нұсқаулар мен жинақтағы бөлшектер кәдімгі қабырғаларға арналып берілген (ағаш немесе бетоннан жасалған). (WMN-M13E(A) үлгісі үшін штукатуркаға арналған орнату бөлшектері қосымша беріледі.)
- Басқа жағдайларда, бөлек орнатуға арналған бөлшектерді қолданыңыз не қабырғаны алдын ала күшейтіңіз. Қажет болса, қабырғалық керек-жаракты білікті маманға орнаттырыңыз.
- Қабырғалық аспа жинақты орнатқанда, теледидардың экранына зақым келтірмеу үшін абай болыңыз.
- Теледидар үлгісінің сериясын тексеріңіз. Содан кейін тиісті бұрандаларды пайдаланып, тірек жақтауларына қатысты дайындық жасау тәсілдерін пайдаланыңыз.
- Теледидарыңыздың үлгісіне арналған орнату нұсқауларын орындамасаңыз, қабырғалық аспа жинақ және теледидар байланысы орнықсыз болуы мүмкін.

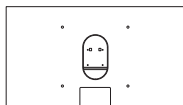

2017Y Q7FM/Q7CM/
Q8CM

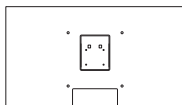

2017Y Q9FM

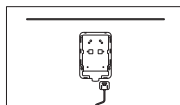

2018Y Q7FN/Q7CN/
Q8FN/Q8CN

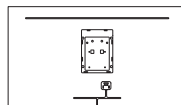

2018Y Q9FN

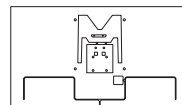

2018Y Q900R

- Қабырғалық аспа жинақты тірек жақтауын орнатқанда немесе ағытқанда, міндетті түрде теледидардың алынып тұрғанына және онда 2 адамның жұмыс істеуін қамтамасыз етіңіз.
- Қабырғалық аспа жинақты орнатқанда, орнықты үстелді пайдаланыңыз. Ойыс теледидарлар үшін (жастықша) теледидардың орам материалын пайдаланыңыз.

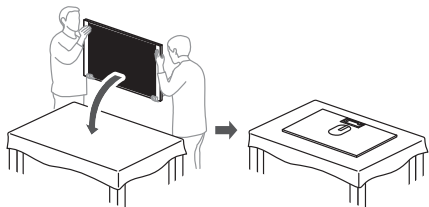

Тегіс бетті теледидар

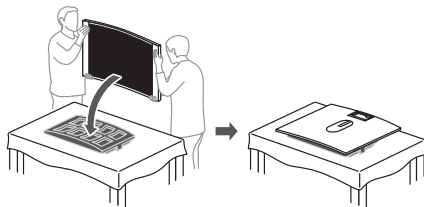

Ойыс теледидар

- Қабырғалық аспа жинақты теледидардан үлкен және қисаймаған қабырғаға ғана орнатыңыз. Орнатып болғаннан кейін теледидардың астындағы қақпағы немесе тіркемесі, қабырғаға тиіп тұруы керек. Бұлай болмаса, қабырғалық аспа жинақты орнатпау керек.

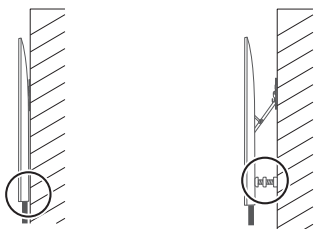

Теледидардан үлкен қабырға.
(Орнатуға болады)



Қисайған қабырға
(Орнатуға болмайды)



Қабырғалық аспа жинақтан
үлкен емес қабырға
(Орнатуға болмайды)

- Теледидарды қабырғаға орнату алдында, теледидарға қуат сымын және One Connect сымын жалғаңыз.
- Егер қабырғаға орнатылған теледидар мен розетка бірінен 1,5 метрден астам алыс болса, жинаққа кіретін 3 м-лік қуат кабелін пайдаланыңыз.



- Қабырғалық аспа жинақты орнатқанда / ағытып алғанда, оптикалық сымға зақым келтірмеу үшін абай болыңыз. Әсіресе, оптикалық сымды басып кетпеу үшін абай болыңыз.
- Теледидарды тірек жақтауына орнату үшін бұранда бұрағышты пайдаланыңыз. Электрлі бұранда бұрағышты пайдаланғанда, бұранданың иірімдері желініп қалуы мүмкін.
- Қабырғаның бетіне және орнату жағдайларға қарай, теледидар мен қабырғаның арасында мин. 2-3 мм болуы мүмкін.
- Қабырға мен теледидардың сол немесе оң жағына дейінгі қашықтық, қабырға мен орнату жағдайларына қарай әр түрлі болуы мүмкін.
- Қабырғалық аспа жинақты орнатқанда, теледидар қабырғаға өте жақындап кетсе, теледидардың артына немесе қабырғаға сызат түсуі мүмкін.
- Қабырғалық аспа жинақты орнату алдында, қапсырманы ашу үшін көп күш қажет етіледі. Қапсырманы ашу барысында, бір жеріңізді ауыртып алмау үшін абай болыңыз. (Қисайтатын опциясы бар қапсырмаларды ашу қиын, себебі бұл теледидардың салмағын көтере алатындай болуы керек.)

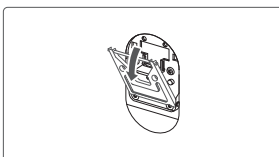

- Орнататын жер өте тар болса, теледидар/керек-жарақтар мен қабырғаның арасындағы үйкеліс, қабырғаға немесе теледидарға зақым әкелуі мүмкін. Мұндай жағдайларда суреттегідей **L** сызаттан қорғағыш пайдаланыңыз. Бірақ қабырға мен арадағы қашықтық артуы мүмкін.

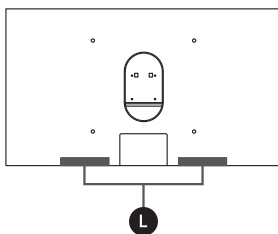

- Q9 сериялы теледидарды бекіту үшін **L** бөлшектерін пайдалану қажет. Қабырға мен арадағы қашықтыққа байланысты теледидар мен қабырғаның арасында орын алуы мүмкін қозғалысты шектейді және теледидардың алға қарай құлауына жол бермейді.

Егер теледидар алға еңкейіп тұрса, қабаттасатын 2 **L** бөлшекті пайдаланыңыз. Бұл еңістігін жақсартуы мүмкін. Бірақ қабырға мен арадағы қашықтық артуы мүмкін.

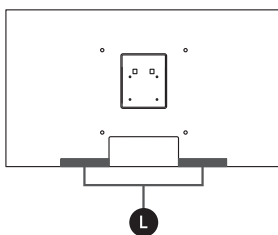

- Ойыс теледидарды қабырғалық аспа жинаққа орнатқаннан кейін, солға немесе оңға жылжып кетуі мүмкін. Теледидардың солға немесе оңға қарай жыжуын **K2-K4** керек-жарағын пайдаланып азайтуға болады. (Бөлшектің көлденең ұзындығын бірдей етіп реттеңіз.)

Жалпақ теледидардың солға немесе оңға қарай жыжуын **K2-K4** керек-жарақтарын пайдаланып азайтуға болады. Бірақ қабырға мен арадағы қашықтық артуы мүмкін.

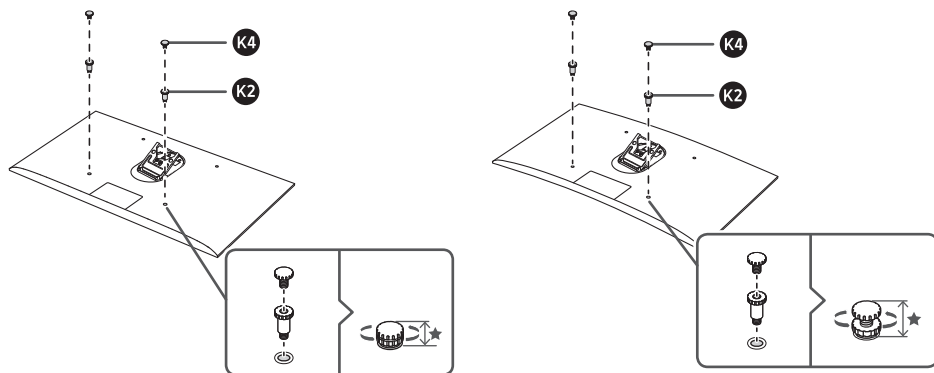

Тегіс бетті теледидар

Ойыс теледидар

- Қабырғалық аспа жинақты орнататын жерде бері шығып тұрған нәрсе болса, теледидар мен қабырғаның арасына жеткілікті орын қалдыру үшін **К2**–**К4** керек-жарақтарын пайдалануға болады. (Бөлшектің көлденең ұзындығын бірдей етіп реттеңіз.)
Дегенмен, қабырғаға дейінгі қашықтық үлкейеді.

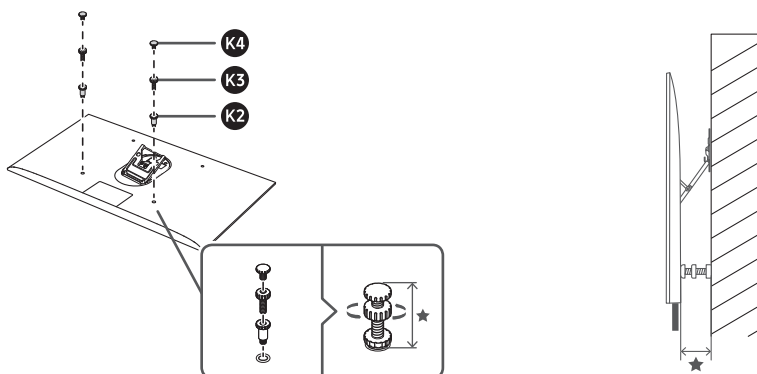

- Қашықтықты осы керек-жарақтарды пайдаланып реттесеңіз, қисайту опциясын пайдалана алмай қалуыңыз мүмкін. Қисайту опциясын пайдаланғыңыз келсе, қашықтық азаяды.

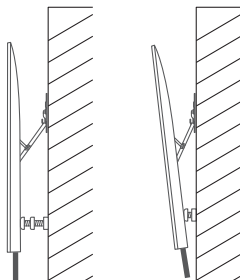

- Ең үлкен қисайту бұрышы теледидардың үлгісіне қарай әр түрлі болуы мүмкін. Дірілдейтін қабырғада қисайту бұрышы сақталмауы мүмкін.
- Қабырғалық аспа жинақты орнатып болғаннан кейін, теледидардың артқы пішіміне қарай, олар кей жағдайларда қозғалып кетуі мүмкін. Мұндай жағдайда арақашықтық сақтау құралын (**К**) пайдаланыңыз. Үш бұрышты тірек - қабырғалық аспа жинақты барынша орнықты орнатуға мүмкіндік береді. Бірақ қабырға мен арадағы қашықтық артуы мүмкін.

- Көлденең реттеу функциясын пайдаланып, көлденең деңгейді реттей алмасаңыз, орнату жұмыстарының дұрыс-терісін тексеріңіз.
Көлденең деңгейді реттеу функциясын пайдалана алмасаңыз, қабырғалық аспа жинақтың тірек жақтауындағы бекіткіштер дұрыс бекітілмеген. Оларды дұрыс орнатыңыз.
- Көлденең деңгейді 1 градустан 2 градусқа реттеуге болады. Көлденең деңгейді осы ауқымнан асатын градусқа реттеу үшін қабырғалық аспа жинақты қайта орнатыңыз.

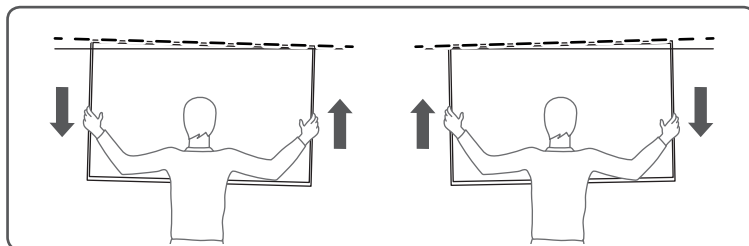

- Қабырғалық аспа жинақтың бекіткіштері суретте көрсетілгендей шегіне дейін дұрыс бекітілмесе, сәл ғана қозғалыс теледидарды орнын жылжытып жіберуі мүмкін. Мұндай жағдайда, бекіткіштердің теледидарға ең шегіне дейін дұрыс бекітіліп тұрғанына көз жеткізіңіз.

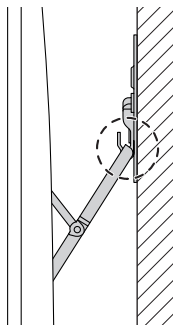

- Теледидарды қабырғалық аспа жинақтан алған кезде кабельдерге зақым келмеу үшін, қуат сымы мен оптикалық сымды қабырғалық аспа жинақты ағытып алмай тұрып алыңыз.
- Теледидарды қабырғадан алғанда әуелі алға қарай тартып, содан кейін міндетті түрде екі адам жоғары қарай тартуы керек. Дисплейге тура күш салмаңыз.

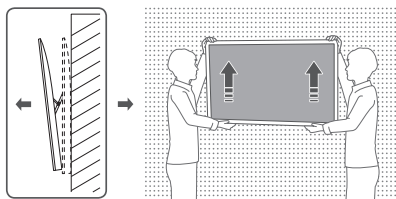

- Теледидарды орнату үшін алғанда, алып, көлденең деңгейін реттеп немесе қабырғалық аспа жинақты қисайтып, дисплейге тура салмақ салмаңыз.
- Теледидарды орнатуға дайындағанда, алып, көлденең деңгейін реттеп немесе қабырғалық аспа жинақты қисайтып, кабельдерге зақым келтірмеу үшін абай болыңыз.
- Қабырғалық аспа жинақты орнатқаннан кейін теледидарға немесе қабырғалық аспа жинаққа көп салмақ түсірмеңіз. Қабырғалық аспа жинаққа немесе теледидарға немесе теледидардың қосылымына нұқсан келіп, босап қалуы мүмкін. Мұндай жағдайда қабырғалық аспа жинақты қайта орнатыңыз немесе білікті маманнан кеңес алыңыз.

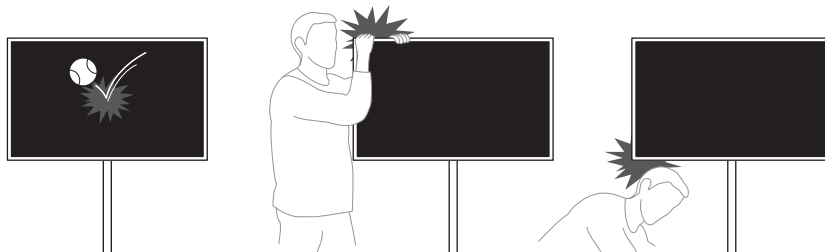

- Өнімнің моделін, сонымен қатар әр өніммен берілген пайдаланушы нұсқаулығын тексеріп, оны қабырғаға орнатуға болатын-болмайтынын тексеріңіз.
 - Қабырғаның орнықты екеніне көз жеткізіңіз. Қабырға өте әлсіз болса, оны аспа жинақты орнатпай тұрып күшейту керек.
 - Қабырға цементтен жасалмаған болса, теледидарды орнату алдында маман инженермен ақылдасыңыз.
 - Өнім орнатылатын қабырға туралы білмесеңіз, эксперт орнатушыдан ақыл-кеңес алыңыз.
- Құрылғының жұмысын қамтамасыз ету және ақаулықтарға жол бермеу үшін, оны келесі жерлерге орнатпаңыз.
 - Дірілдеуі немесе соққы алуы мүмкін жерлерге: Құрылғы құлауы және оған зақым келуі мүмкін.
 - Спринклер сенсорының қасына: Сенсор теледидардың қызуын анықтап, спринклер іске қосыла бастауы мүмкін.
 - Жоғары қысым кабельдердің қасына: Теледидарға жоғары қысым кабелі әсер етіп, экран дұрыс көрсетпеуі мүмкін.
 - Қыздырғыштардың қасына: Теледидар қатты қызып, дұрыс жұмыс істемеуі мүмкін.
 - Тік қабырғадан басқа ешбір жерге орнатпаңыз.
 - Балалардың қолы жетпейтін жерге орнатыңыз.
 - Қабырғаны теледидарды кіріктіріп орнату үшін теспейсіз.

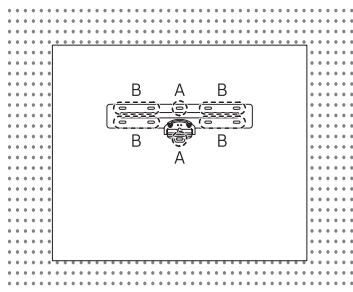

- Орнатылатын қабырғаның түрі мен жағдайын тексеріңіз.
- Қабырғаның түріне қарай әр түрлі материалдар қолданылған болуы мүмкін. Материалдарды төмендегі параметрлерге сай таңдаңыз.
- Жинақпен берілген бұрандалардың бәрін бірдей қолданудың қажеті жоқ. Дегенмен, кемінде 4 бұранда қолдануыңыз керек.
- Бұрандаларды А таңбасымен көрсетілген екі жерге бұраңыз.
- Қай жерге орнатылатынына қарай отырып, В таңбасы салынған кемінде 2 жерді таңдаңыз.
- Кабельдерді қабырғаның ішіне жасыру үшін білікті маманға хабарласыңыз.

SAMSUNG

O'rnatishdagi ehtiyot choralari

Model nomi	WMN-M13E
Eni (mm)	520
Bo'yi (mm)	280,3
Qalinligi (mm)	15,9
TV egilishi (°)	Maks. 10°
Qadoq o'lchami (E x Ch x B) (mm)	594 x 337 x 75
Qadoq vazni (kg)	3,5±0,5
Maks. ruxsat berilgan TV vazni (kg)	35
Standart shtift oralig'i	16" mos / 24" mos emas
Mos televizorlar Devor bilan orasi (mm)	2017Y SAMSUNG TV Q7 seriyasi, 49/55/65" (0 mm yoki kattaroq) 2017Y SAMSUNG TV Q8 seriyasi, 49/55/65" (0 mm yoki kattaroq) 2017Y SAMSUNG TV Q9 seriyasi, 49/55/65" (6 mm yoki kattaroq) 2018Y SAMSUNG TV Q7 seriyasi, 55/65" (0 mm yoki kattaroq) 2018Y SAMSUNG TV Q8 seriyasi, 55/65" (0 mm yoki kattaroq) 2018Y SAMSUNG TV Q9 seriyasi, 55/65" (7 mm yoki kattaroq) 2018Y SAMSUNG TV Q900R seriyasi 65" (7 mm yoki kattaroq)

- Kronshteynni o'rnatish uchun berilgan komponentlar va qismlardan foydalaning.
- Yo'riqnomalar va berilgan qismlar odatdagi devorlarga mo'ljallangan (yog'och yoki beton). (WMN-M13E(A) modelida gipsokartonga o'rnatiladigan qismlar ham beriladi.)
- Boshqa turdagi devor bo'lsa, alohida o'rnatish qismlarini ishlatning yoki devorni oldindan mustahkam qilib oling. Zarur bo'lsa, kronshteynni mutaxassis yordamida o'rnatning.
- O'rnatish paytida TV ekraniga shikast yetkazmaslik uchun ehtiyot bo'ling.
- TV modeli seriyasini tekshiring. Keyin mos vintlar yordamida tayanch ramalarini tayyorlash usullaridan foydalaning.
- Agar TV modeliga mos keladigan o'rnatish yo'riqnomasiga amal qilmasangiz, kronshteyn bilan TV yaxshi mahkamlanmasligi mumkin.

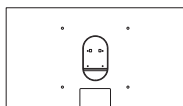

2017Y Q7FM/Q7CM/
Q8CM

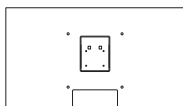

2017Y Q9FM

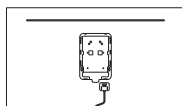

2018Y Q7FN/Q7CN/
Q8FN/Q8CN

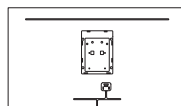

2018Y Q9FN

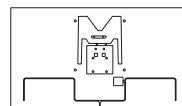

2018Y Q900R

- Kronshteyning tayanch ramasini o'rnatish yoki bo'shatib olishda 2 kishi ishlasin, televizor o'chirib qo'yilsin.
- Kronshteynni o'rnatishda tekis stoldan foydalaning. Egri televizorlar uchun o'rama materiali (yostiq) ishlatilg.

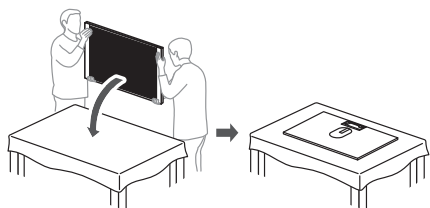

Tekis TV

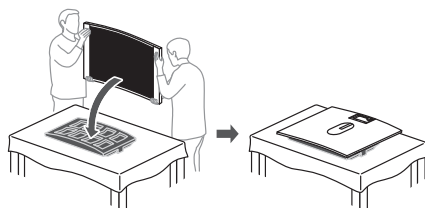

Egri TV

- Kronshteynni faqat televizordan katta va egilmagan devorga o'rnatning. O'rnatgandan so'ng televizor qoplamasi yoki quyisidagi birikmasi devorga tegishi kerak. Aks holda kronshteyn o'rnatilmasligi kerak.

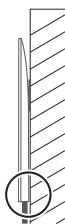

Televizordan katta devor
(O'rnatish mumkin)

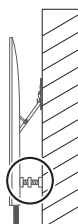

Egilgan devor
(O'rnatib bo'lmaydi)



Kronshteyndan kichkina devor
(O'rnatib bo'lmaydi)

- Televizorni devorga o'rnatishdan oldin unga elektr kabeli va One Connect kabelini ulang.
- Agar devorga o'rnatilgan TV bilan elektr rozetkaning orasi 1,5 metrdan uzoq bo'lsa, to'plamdagi 3 metrlik elektr kabelini ishlatilg.



- Kronshteynni o'rnatish / yechib olishda optik kabelni shikastlab qo'ymang. Ayniqsa optik kabelning ustidan bosmang.
- Televizorni tayanch ramasiga mahkamlash uchun buragichdan foydalaning. Elektr buragich ishlatilsa, rezba yeyilib ketishi mumkin.
- Devorning yuzasi yoki o'rnatish sharoitiga qarab, TV bilan devor orasidagi minimal masofa 2-3 mm bo'lishi mumkin.
- Devor hamda o'rnatish sharoitlariga qarab, devor bilan televizorning chap yoki o'ng tomoni orasidagi masofa farqlanishi mumkin.
- Kronshteynni o'rnatayotganda agar televizor devorga juda yaqin bo'lsa, televizorning orqasi yoki devor tiralishi mumkin.
- Kronshteynni o'rnatishda uni ochish uchun kuch ishlatish kerak. Ochayotganda o'zingizga jarohat yetkazmang. (Egik turadigan kronshteynlarni ochish qiyin, chunki ular televizorning og'irligiga bardosh berishi kerak.)

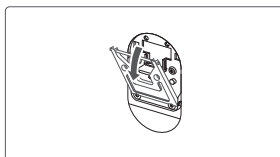

- O'rnatish sharoiti tor bo'lsa, televizor/anjomlar va devor orasidagi ishqalanish tufayli devor yoki televizorning orqasi shikastlanishi mumkin. Bunday hollarda rasmda ko'rsatilgan tiralishdan muhofaza **L** qo'llang. Ammo devordan masofa ortishi mumkin.

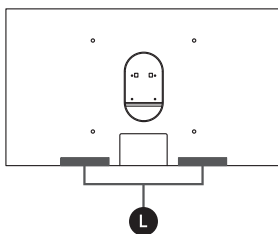

- Q9 seriyasidagi televizorni mahkamlash uchun rasmdagidek **L** qismlarni ishlatish kerak. Shunda devordan masofa tufayli televizor bilan devor orasidagi harakatni cheklaydi va televizorning oldinga egilishiga yo'l qo'ymaydi.

Agar televizor oldinga egilsa ikkita bir-birining ustiga chiqadigan 2 **L** qismdan foydalaning. Bu egilishni yanada yaxshilashi mumkin. Ammo devordan masofa ortishi mumkin.

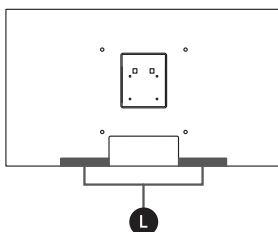

- Egri TV kronshteynga o'rnatilganidan keyin chapga va o'ngga siljishi mumkin. Televizor chapga-o'ngga siljimasligi uchun **K2** - **K4** anjomlarini birga ishlating. (Qismning gorizontaal uzunligini bir xil qilib sozlang.)

Flat TV chapga-o'ngga siljimasligi uchun **K2** - **K4** anjomlarini ishlating. Ammo devordan masofa ortishi mumkin.

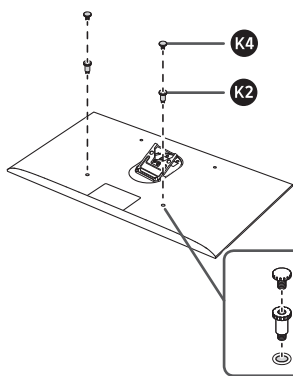

Tekis TV

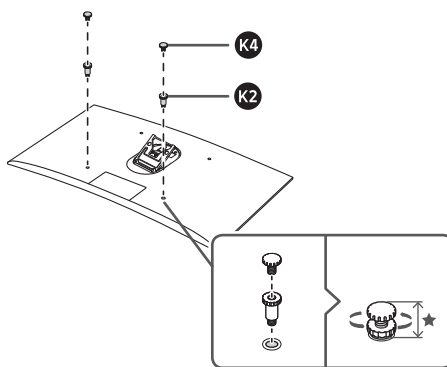

Egri TV

- Devorning kronshteyn o'rnatiladigan qismida bo'rtib chiqqan joyi bo'lsa, televizor bilan devor orasida yetarli oraliq qoldirish uchun **K2-K4** anjomlardan foydalanish mumkin. (Qismning gorizontaal uzunligini bir xil qilib sozlang.) Ammo devorgacha masofa ortadi.

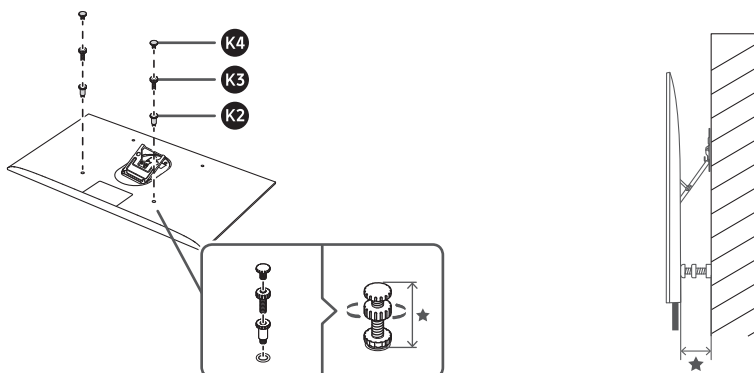

- Agar bu anjomlar bilan masofani belgilab qo'ysangiz, egish variantidan foydalana olmasligingiz mumkin. Egmoqchi bo'lsangiz, belgilangan masofa cheklanadi.

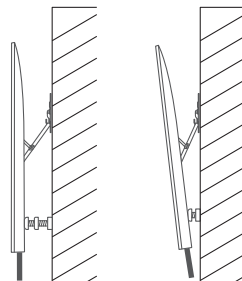

- Maksimal egish burchagi televizor modeliga qarab farqlanadi. Tebrnadigan devorda egish burchagi o'zgarishi mumkin.
- Kronshteynni o'rnatgandan keyin televizor orqa tomonining shakliga qarab, ayrim TV modellari siljishi mumkin. Bu holda ajratuvchi tutkichni ishlatning (**K**). Uchburchak tayanch yordamida kronshteynni barqaror o'rnatish mumkin. Ammo devordan masofa ortishi mumkin.

- Gorizonttal rostlash funksiyasi yordamida gorizonttal tekislikni rostlay olmasangiz, to'g'ri o'rnatilganini tekshiring. Gorizonttal rostlash funksiyasidan foydalana olmasangiz, kronshteynning tayanch ramasidagi mahkamlagichlar to'g'ri qotirilmagan. Ularni to'g'ri o'rnatng.
- Gorizonttal tekislikni faqat 1 dan 2 darajagacha rostlash mumkin. Bundan ortiqroq burchakda rostlash uchun kronshteynni qayta o'rnatng.

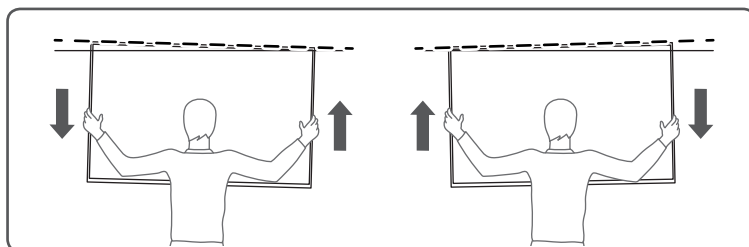

- Agar kronshteynning mahkamlagichlari rasmda ko'rsatilgandek qilib, oxirigacha mahkamlanmagan bo'lsa, yengil zarbalar televizorni siljitishi mumkin. Bunday hollarda mahkamlagichlarni yaxshilab o'rnatng, ular televizorga oxirigacha mahkamlangin.

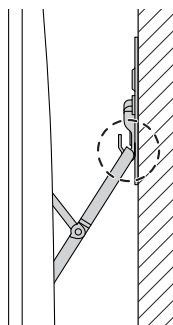

- Televizorni devordan yechib olayotganda kabellar shikastlanmasligi uchun kronshteynni olishdan oldin elektr kabeli va optik kabelni uring.
- Televizorni devordan yechib olayotganda avval oldinga tortng, keyin ikki kishi bir vaqtning o'zida tepaga tortsin. Ekrranga bevosita kuch ishlating.

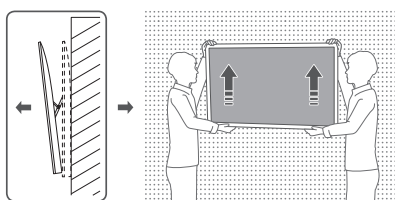

- Televizorni o'rnatish, yechib olish, gorizontal rostdash yoki kronshteynni egish uchun ushlaganingizda, ekranga bevosita kuch ishlatmang.
- Televizorni o'rnatish, yechib olish, gorizontal rostdash yoki kronshteynni egish uchun harakat qilganingizda kabellarni shikastlamang.
- Kronshteyn o'rnatilganidan keyin televizor va taglikka ortiqcha zarba tegmasin. Kronshteyn yoki televizor shikastlanishi yoki televizor bilan kronshteyn orasi bo'shab qolishi mumkin. Bu holda kronshteynni qayta o'rnatning yoki mutaxassisdan yordam oling.

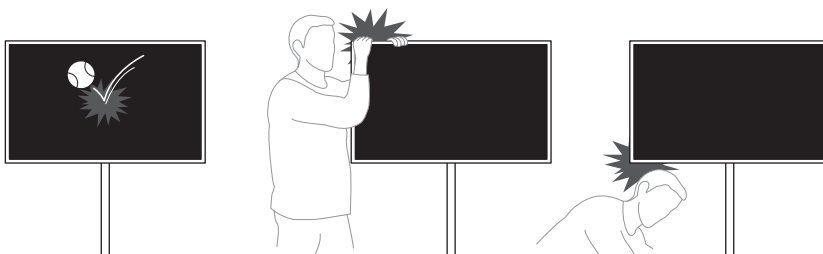

- Mahsulot modelini hamda to'plamdagi foydalanuvchi qo'llanmasini tekshiring, devorga o'rnatish mumkinligini tekshiring.
 - Devor barqaror bo'lsin. Agar devor kuchsiz bo'lsa, o'rnatishdan oldin uni mustahkamlang.
 - Agar devor sement bo'lmasa, unga televizorni o'rnatish mumkinligi xususida mutaxassis bilan maslahatlashing.
 - Mahsulot o'rnatiladigan devor haqida hech narsani bilmasangiz, mutaxassisga murojaat qiling.
- Mahsulot bir maromda ishlashi va buzilib qolmasligi uchun quyidagi joylarga o'rnatmang.
 - Tebranish yoki zarb tegish xavfi mavjud joylar: Mahsulot tushib ketishi va shikastlanishi mumkin.
 - Suv sepkichli datchik yaqiniga: Datchik televizordan chiqqan issiqlikni aniqlab, sepkichlarni ishga tushirishi mumkin.
 - Yuqori kuchlanishli kabellar yaqinida: Yuqori kuchlanishli kabel televizorga xalaqit berishi va ekran yaxshi ko'rsatmasligi mumkin.
 - Isitkichlar yaqinida: Televizor qizib ketib, yaxshi ishlamasligi mumkin.
 - Tik devordan boshqa joyga o'rnatmang.
 - Bolalar qo'li yetmaydigan qilib o'rnatning.
 - Devorni teshib, ichiga o'rnatmang.

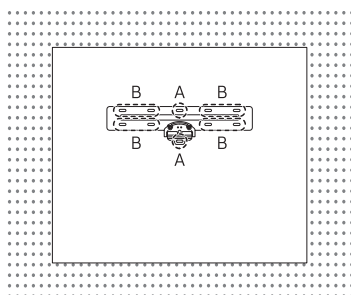

- O'rnatiladigan devorning turi va holatini tekshirishni unutmang.
- Devor turiga qarab, har xil materiallar ishlatilishi mumkin. Quyidagi xarakteristikalariga asosanib, materiallarni tanlang.
- To'plamdagi hamma vintlarni ishlatish shart emas. Ammo kamida 4 ta vintni ishlatish lozim.
- Vintlarni A deb belgilangan ikkita joyda ishlatish kerak.
- Sharoitga qarab, o'rnatish uchun B deb belgilangan kamida 2 ta joyni tanlang.
- Kabellarni devor ichiga yashirish uchun o'rnatuvchi mutaxassisga murojaat qiling.

This page is intentionally
left blank.

This page is intentionally
left blank.

- عند رفع التلفزيون لتركيب حامل التثبيت بالحائط أو إزالته أو إمالاته أو ضبط المستوى الأفقي، لا تضغط بقوة على شاشة العرض.
- عند الإمساك بالتلفزيون لتركيب حامل التثبيت بالحائط أو إزالته أو إمالاته أو ضبط المستوى الأفقي، توخ الحذر لتجنب تلف أي من الكبلات.
- تأكد من عدم اصطدام أي شيء بالتلفزيون أو طقم التثبيت بالحائط بقوة مفرطة بعد تركيب طقم التثبيت بالحائط. فقد يتلف طقم التثبيت بالحائط أو التلفزيون أو يصبح اتصال التلفزيون بجهاز طقم التثبيت بالحائط غير مستقر. وفي هذه الحالة، قم بإعادة تركيب طقم التثبيت بالحائط أو اطلب المساعدة من فني.

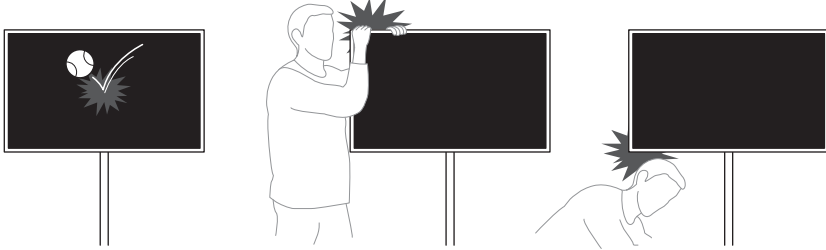

- تحقق من طراز المنتج ودليل المستخدم المُرفق مع كل منتج، وتحقق أن الحائط يسمح بالتثبيت.
 - تأكد من صلابة الحائط. إذا كان الحائط ضعيفاً، قم بتقويته قبل التركيب.
 - إذا كان الحائط غير إسمنتي، قم باستشارة متخصص لتحديد ما إذا كان يجب تثبيت التلفزيون بالحائط أم لا.
 - استشر خبيراً فنياً في حالة عدم وجود أي خلفية معرفية حول الحائط الذي تريد تثبيت المنتج به.
- للحفاظ على أداء للمنتج ومنع حدوث خلل بوظائفه، لا تقم بالتركيب في المواقع التالية.
 - الأماكن التي تؤدي إلى خطر حدوث اهتزازات أو صدمة: قد يسقط المنتج ويتعرض للتلف.
 - بجانب مستشعر رشاش مياه: قد يكشف المستشعر الحرارة المنبعثة من التلفزيون ثم يبدأ بالرش.
 - بالقرب من كبلات الضغط العالي: قد يتأثر التلفزيون بكبل الضغط العالي ولا يتم العرض على الشاشة بشكل سليم.
 - بالقرب من المدافئ: قد ترتفع درجة حرارة التلفزيون ويحدث خلل بوظائفه.
 - لا تقم بالتركيب في أي مكان آخر بخلاف جدار عمودي.
 - قم بالتركيب بعيداً عن متناول الأطفال.
 - لا تقم بحرق الحائط للتركيب بداخله.

- تحقق من نوع الحائط الذي ستقوم بالتثبيت به وحالته.
- قد تختلف الأدوات المستخدمة وفقاً لنوع الحائط. قم باختيار الأدوات وفقاً للمواصفات المذكورة أدناه.
- أنت لا تحتاج لاستخدام جميع البراغي المرفقة. مع ذلك، يجب استخدام 4 براغي على الأقل.
- يجب استخدام البراغي في الموقعين المشار إليهما بحرف A.
- اختر جزئين على الأقل المشار إليهما بحرف B للتركيب وفقاً لما يحيط بهما.
- لإخفاء الكبلات داخل الجدار، يرجى الاتصال بخبير فني.

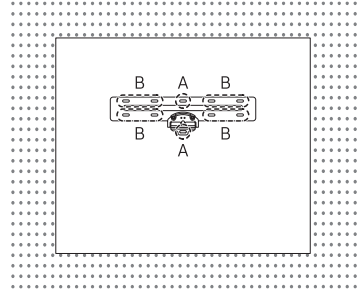



- إذا تعذر عليك ضبط المستوى الأفقي باستخدام وظيفة الضبط الأفقي، تحقق من أنه تم التركيب بشكل صحيح.
- إذا لم تتمكن من استخدام وظيفة الضبط الأفقي، فذلك بسبب عدم تركيب أدوات تثبيت إطار دعم الحائط بشكل سليم. تأكد من تثبيتهم بشكل سليم.
- يتراوح نطاق زوايا المستوى الأفقي الذي يمكن ضبطه من درجة إلى درجتين. ولضبط المستوى الأفقي بنطاق درجات أكبر من هذا، قم بإعادة تركيب طقم التثبيت بالحائط.

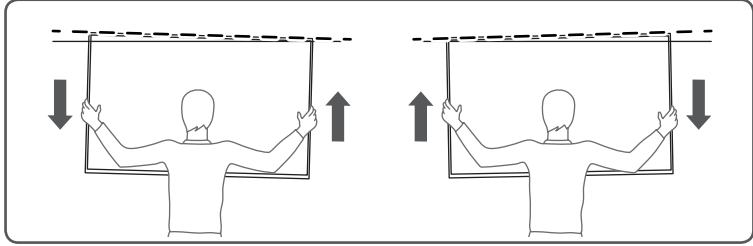

العربية

- إذا كانت أدوات تثبيت الحامل بالحائط غير مثبتة بإحكام كما هو موضح بالشكل، يمكن أن تتسبب المؤثرات الخفيفة في تحريك التلفزيون. في هذه الحالة، تأكد من تركيب أدوات التثبيت بشكل سليم لتكون مُحكمة التثبيت بالتلفزيون.

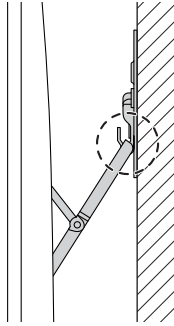

- لمنع تعرض الكبل للتلف عند إزالة التلفزيون من الحائط، قم بفصل كبل الطاقة والكبل البصري قبل إزالة حامل التثبيت من الحائط.
- عند فك التلفزيون من الحائط، اسحبه أولاً للأمام، ثم تأكد من قيام شخصين برفعه للأعلى في وقت واحد. لا تضغط بقوة على شاشة العرض.

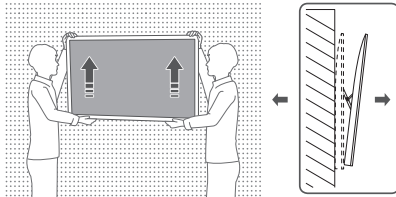

- في حالة وجود جزء بارز في الحائط الذي تريد تثبيت الحامل به، قد تستخدم ملحقات مثل **K2** - **K4** لتأمين مسافة كافية بين التلفزيون والحائط. (قم بضبط المستوى الأفقي للجزء حتى يصبح مستويًا). مع ذلك، ستزيد المسافة بين الحائط والتلفزيون.

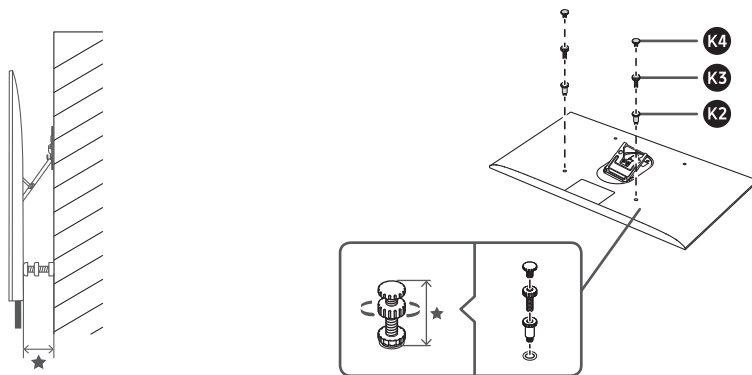

- في حالة تأمين المسافات الفاصلة باستخدام هذه الملحقات، قد لا تتمكن من استخدام خيار الإمالة. إذا أردت استخدام خيار الإمالة، يتم تقليص المسافة الفاصلة بين التلفزيون والحائط.

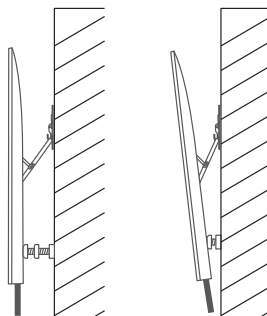

- يختلف الحد الأقصى لزاوية الإمالة وفقاً لطراز التلفزيون. قد لا تكون زاوية الإمالة على الحائط مدعومة عند الاهتزاز.
- بعد تركيب حامل التثبيت بالحائط، قد تحدث حركة في بعض طرز التلفزيون وفقاً لشكل الجزء الخلفي من التلفزيون. في هذه الحالة، استخدم حامل الفصل **(K)**.
- يتيح الدعم الثلاثي إحكام تركيب حامل التثبيت بالحائط. ومع ذلك، قد تزيد المسافة بين الحائط والتلفزيون.



- في حالات ظروف التثبيت المُحكم، قد يسبب الاحتكاك بين التلفزيون والملحقات والحائط تلف الحائط أو الجزء الخلفي من التلفزيون. استخدم مضافًا للخدوش **L** كالموضح في الصورة لمثل تلك الحالات. ومع ذلك، قد تزيد المسافة بين الحائط والتلفزيون.

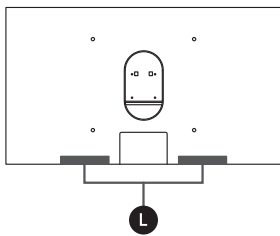

- يجب أن تستخدم أجزاء **L** كالمبينة في الصورة لتركيب أجهزة التلفزيون من السلسلة Q9. يؤدي ذلك إلى تقييد الحركة بين التلفزيون والحائط بسبب المسافة بينهما ويمنع التلفزيون من الميل إلى الأمام.
- إذا مال التلفزيون إلى الأمام، فاستخدم أجزاء **L** لضبط وضع التلفزيون. كما قد تساعد هذه الأجزاء في منع ميل الجهاز. ومع ذلك، قد تزيد المسافة بين الحائط والتلفزيون.

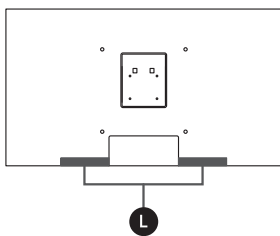

- قد يتحرك التلفزيون المقوس إلى اليسار أو اليمين بعد تركيبه على حامل التثبيت بالحائط. يمكنك منع التلفزيون من الحركة إلى اليسار أو اليمين باستخدام الملحقات **K2** - **K4** معًا. (قم بضبط المستوى الأفقي للجزء حتى يصبح مستويًا).
- يمكنك أيضًا منع تلفزيون مُسطح من الحركة يسارًا ويمينًا باستخدام الملحقات **K2** - **K4**. ومع ذلك، قد تزيد المسافة بين الحائط والتلفزيون.

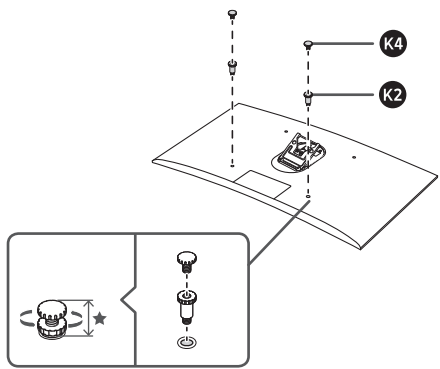

تلفزيون مقوس

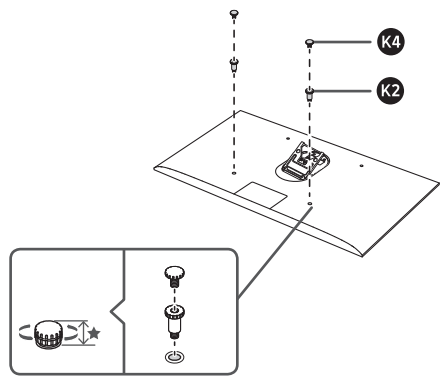

تلفزيون مسطح



- عند تركيب إطار دعم حامل التثبيت بالحائط أو إزالته، تأكد من قيام شخصان بالتركيب، وإيقاف تشغيل التلفزيون.
- استخدم طاولة مستوية عند تركيب طقم التثبيت بالحائط. استخدم مواد التغليف (الوسادة) لأجهزة التلفزيون المقوسة.

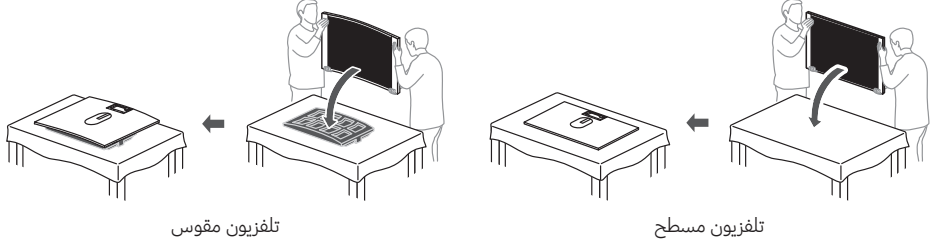

- قم بتركيب طقم التثبيت على الحائط على حائط أكبر من التلفزيون ويجب أن يكون الحائط غير مائل. يجب أن يلامس الغطاء أو المرفق الموجود أسفل التلفزيون الحائط. وإلا يجب عدم تركيب طقم التثبيت على الحائط.

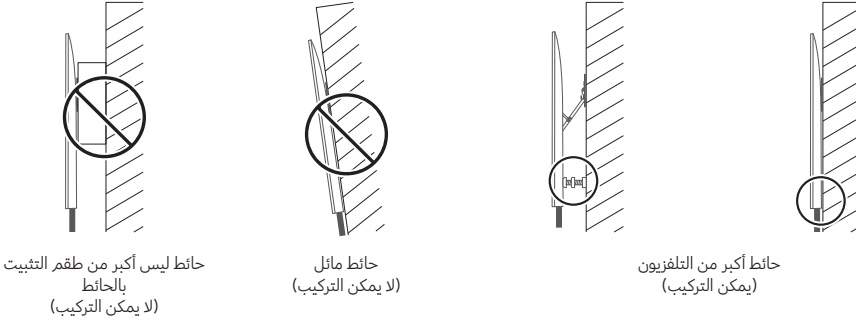

- قبل تثبيت التلفزيون على حائط، قم بتوصيل كبل الطاقة وكبل One Connect بالتلفزيون.
- استخدم كبل الطاقة المرفق بطول 3 متر إذا كانت المسافة بين الجهاز المثبت بالحائط ومأخذ الطاقة أكبر من 1.5 متر.



- عند تركيب / إزالة حامل التثبيت بالحائط، توخ الحذر لتجنب تلف الكبل البصري. خاصةً، عدم المرور فوق الكبل البصري.
- استخدم مفك براغي لتركيب التلفزيون في إطار الدعم. قد يتسبب استخدام مفك براغي كهربائي في تلف أسنان البراغي.
- قد يُقدر الحد الأدنى للمسافة بين التلفزيون والحائط بمقدار 2-3 مم أو أكثر وفقاً لسطح الحائط أو الحالة أثناء التركيب.
- قد تختلف المسافة بين الحائط وجانبي التلفزيون الأيسر أو الأيمن وفقاً لحالة الحائط والتركيب.
- عند تركيب حامل التثبيت بالحائط، إذا كان التلفزيون قريباً جداً من الحائط، قد تحدث خدوشاً على الجزء الخلفي للتلفزيون أو على الحائط.
- تتطلب دعامة التثبيت بالحائط قوة كبيرة لفتحها قبل تركيب حامل التثبيت بالحائط. توخ الحذر حتى لا تؤدي نفسك عند فتح الدعامة. (من الصعب فتح دعامات الإمالة، وذلك لأنها مصممة لتحتمل وزن التلفزيون).

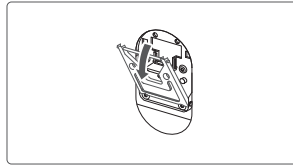

تنبيهات عند التركيب

اسم الطراز	WMN-M13E
العرض (مم)	520
الارتفاع (مم)	280.3
الشمك (مم)	15.9
زاوية إمالة التلفزيون	حد أقصى 10 درجات
حجم العبوة (العرض × الارتفاع × العمق) (مم)	75 x 337 x 594
وزن الصندوق (كجم)	3.5±0.5
الحد الأقصى المسموح لوزن التلفزيون (كجم)	35
المسافة القياسية للمسمار	16 بوصة مدعوم / 24 بوصة غير مدعوم
أجهزة التلفزيون المتوافقة البُعد عن الحائط (مم)	سلسلة Q7 من أجهزة تلفزيون SAMSUNG لسنة 2017، "49/55/65 بوصة (0 مم أو أعلى) سلسلة Q8 من أجهزة تلفزيون SAMSUNG لسنة 2017، "49/55/65 بوصة (0 مم أو أعلى) سلسلة Q9 من أجهزة تلفزيون SAMSUNG لسنة 2017، "49/55/65 بوصة (6 مم أو أعلى) سلسلة Q7 من أجهزة تلفزيون SAMSUNG لسنة 2018، "55/65 بوصة (0 مم أو أعلى) سلسلة Q8 من أجهزة تلفزيون SAMSUNG لسنة 2018، "55/65 بوصة (0 مم أو أعلى) سلسلة Q9 من أجهزة تلفزيون SAMSUNG لسنة 2018، "55/65 بوصة (7 مم أو أعلى) سلسلة Q900R من أجهزة تلفزيون SAMSUNG لسنة 2018، "65 بوصة (7 مم أو أعلى)

- تأكد من استخدام المكونات والأجزاء المرفقة عند تركيب حامل التثبيت بالحائط.
- تستند إرشادات الدليل والأجزاء المرفقة للتركيب على الحوائط القياسية (المصنوعة من الخشب أو الخرسانة). (في حالة الطرازين WMN-M13E(A)، يتم توفير أجزاء تركيب الجدار اللوحي أيضًا.)
- في حالات الحوائط الأخرى، استخدم أجزاء تركيب منفصلة أو قم بتقوية الحائط مسبقًا. وإذا تطلب الأمر، فقم بتركيب طقم التثبيت على الحائط بمساعدة فني.
- يجب الحذر من إتلاف شاشة التلفزيون عند تركيب طقم التثبيت على الحائط.
- تحقق من سلسلة طراز التلفزيون الخاص بك. ثم استخدم طرق التجهيز الملائمة لإطارات الدعم باستخدام البراغي المناسبة.
- إذا لم تقم باتباع إرشادات التركيب المناسبة لطراز التلفزيون خاصتك، فقد يكون اتصال طقم التثبيت بالحائط والتلفزيون غير مستقر.

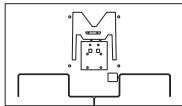

2018Y Q900R

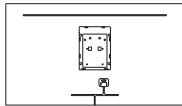

2018Y Q9FN

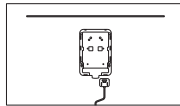
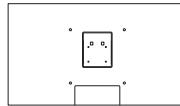
2018Y Q7FN/Q7CN/
Q8FN/Q8CN

2017Y Q9FM

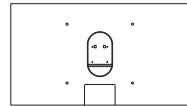
2017Y Q7FM/Q7CM/
Q8CM



- هنگام گرفتن تلویزیون برای نصب، برداشتن، تنظیم سطح افقی یا کج کردن جایگاه دیوار، به صفحه نمایش فشار مستقیم وارد نکنید.
- هنگام دستکاری با تلویزیون برای نصب، برداشتن، تنظیم سطح افقی یا کج کردن جایگاه دیوار، مراقب باشید که به هیچکدام از کابل‌ها آسیب وارد نشود.
- مطمئن شوید که به تلویزیون و پایه جایگاه دیوار بعد از نصب جایگاه دیوار فشار بیش از حد وارد نشود. به جایگاه دیوار یا تلویزیون ممکن است آسیب وارد شود یا اتصال تلویزیون با جایگاه دیوار ممکن است ناپایدار شود. در این صورت، جایگاه دیوار را مجدداً نصب کرده یا برای دریافت کمک و راهنمایی با یک متخصص مشورت کنید.

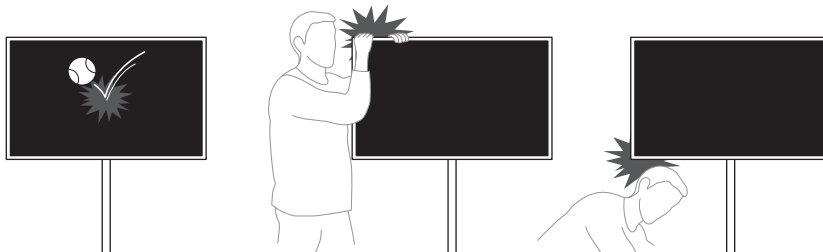

- مدل محصول به علاوه راهنمای کاربر منظور شده را برای هر محصول کنترل کرده و کنترل کنید که آیا امکان سوار کردن روی دیوار وجود دارد.
 - مطمئن شوید که دیوار محکم باشد. اگر دیوار ضعیف است، آنرا قبل از نصب تقویت کنید.
 - اگر دیوار سیمانی نیست، با یک متخصص مشورت کنید تا مطمئن شوید که تلویزیون را می‌توان روی آن نصب کرد.
 - اگر زمینه معلوماتی در مورد دیواری که می‌خواهید محصول را روی آن نصب کنید ندارید، با متخصص نصب مشورت کنید.
- برای اینکه طرز کار صحیح محصول حفظ شده و از درست کار نکردن جلوگیری شود، آنرا در محل‌های زیر نصب نکنید.
 - محل‌هایی که خطر لرزش یا برق‌گرفتگی وجود دارد: محصول ممکن است افتاده و صدمه ببیند.
 - در نزدیکی سنسور آب‌پاش: سنسور ممکن است گرمای تلویزیون را شناسایی شده و آب‌پاش ممکن است شروع به کار کند.
 - نزدیک کابل‌های ولتاژ قوی: تلویزیون ممکن است در معرض کابل فشار قوی قرار گرفته و صفحه نمایش ممکن است درست نمایش داده نشود.
 - نزدیک دستگاه‌های تولید گرما: تلویزیون ممکن است گرم‌تر شود و درست کار نکند.
 - در محلی به غیر از روی یک دیوار عمودی نصب نکنید.
 - آنرا در محلی نصب کنید که در دسترس کودکان نباشد.
 - دیوار را برای نصب کردن سوراخ نکنید.

- حتماً نوع و وضعیت دیواری که روی آن نصب خواهید کرد را کنترل کنید.
- مواد استفاده شده ممکن است بستگی به نوع دیوار متفاوت باشند. مواد را براساس مشخصات زیر انتخاب کنید.
- لزومی ندارد که از همه پیچ‌های ارائه شده استفاده کنید. ولی باید حداقل از 4 پیچ استفاده کنید.
- باید از پیچ‌ها در دو محل که با A علامت زده شده اند استفاده کنید.
- بستگی به محیط اطراف، حداقل 2 قطعه را که با B علامت زده شده برای سوار کردن انتخاب کنید.
- برای پنهان کردن کابل‌ها در داخل دیوار، با یک متخصص نصب تماس بگیرید.

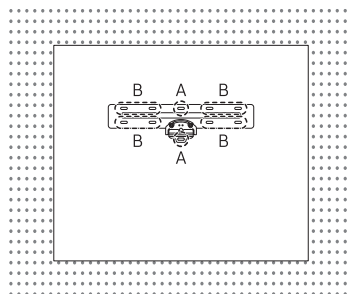



- اگر نمی‌توانید سطح افقی را با استفاده از قابلیت تنظیم افقی تنظیم کنید، کنترل کنید که نصب به طور صحیح انجام شده باشد. اگر نمی‌توانید از قابلیت تنظیم افقی استفاده کنید، فیکسرها در قاب نگهدارنده جایگاه دیوار به طور صحیح سوار نشده‌اند. حتماً آنها را به طور صحیح نصب کنید.
- سطح افقی که می‌توان تنظیم کرد فقط 1 تا 2 درجه است. برای تنظیم سطح افقی به زاویه ای بیشتر از این محدوده، جایگاه دیوار را مجدداً نصب کنید.

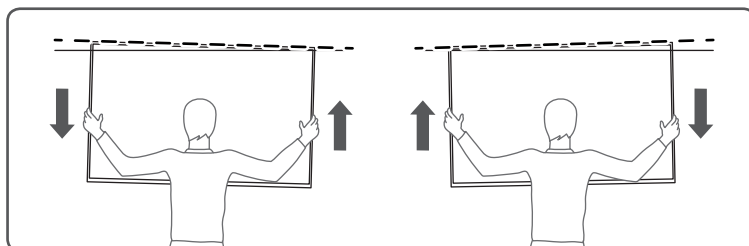

فارسی

- اگر فیکسره‌های جایگاه دیوار تا انتها به صورتی که نمودار نشان داده شده نصب نشوند، ضربات خفیف ممکن است تلویزیون را حرکت دهند. در این صورت، مطمئن شوید که فیکسرها را به طور صحیح نصب کنید تا در تلویزیون تا انتها قرار گرفته باشند.

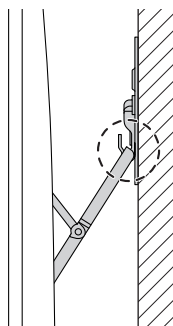

- برای پیشگیری از آسیب وارد شدن به کابل در حین پیاده کرده تلویزیون از دیواره، کابل برق و کابل نوری را قبل از جدا کردن جایگاه دیوار قطع کنید.
- هنگام جدا کردن تلویزیون از دیواره، ابتدا آنرا به جلو کشیده و سپس مطمئن شوید که دو نفر آنرا به طور همزمان به سمت بالا بکشند. به صفحه نمایش فشار مستقیم وارد نکنید.

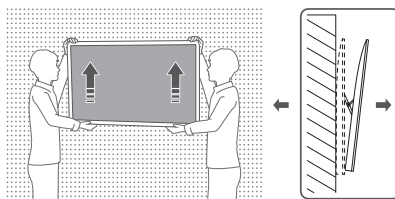

- اگر در محلی که می خواهید جایگاه دیوار را نصب کنید روی دیوار برآمدگی وجود دارد، می توانید از ملحقات K2 - K4 برای ایجاد فاصله کافی بین تلویزیون و دیوار استفاده کنید. (طول افقی بخش را طوری تنظیم کنید که مشابه باشد). ولی فاصله با دیوار ممکن است بیشتر خواهد شد.

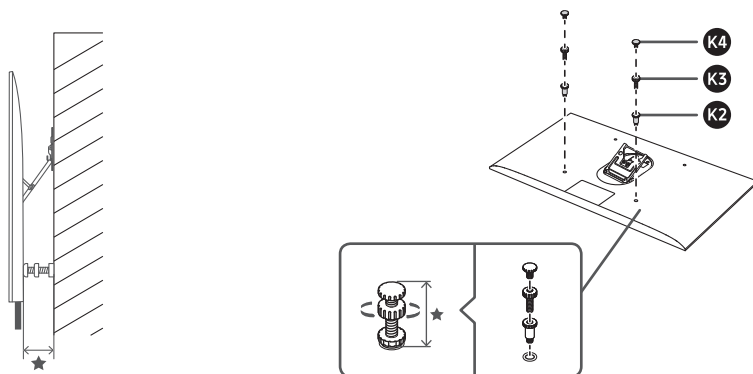

- اگر فواصل را با استفاده از این ملحقات ایجاد کنید، ممکن است نتوانید از گزینه کج کردن استفاده کنید. اگر می خواهید از گزینه کج کردن استفاده کنید، فاصله ایجاد شده محدود می شود.

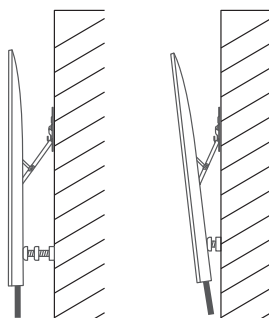

- حداکثر زاویه کج کردن بستگی به مدل تلویزیون متفاوت است. زاویه کج شدن ممکن است روی دیواری که لرزش دارد حفظ نشود.
- پس از نصب جایگاه دیوار، ممکن است حرکتی بستگی به شکل پشت تلویزیون ایجاد شود. در این صورت، از نگه دارنده جداگانه (K) استفاده نمایید. حامی مثلثی موجب می شود که جایگاه دیوار با ثبات بیشتری نصب شود. ولی فاصله با دیوار ممکن است افزایش پیدا کند.

- در مواردی که شرایط نصب تنگ است، ممکن است بین تلویزیون/ابزار و دیوار اسطکاک ایجاد شده و به دیوار یا پشت تلویزیون آسیب وارد شود. در چنین مواردی از یک محافظ خراش **L** به صورتیکه در تصویر نشان داده شده استفاده کنید. ولی فاصله با دیوار ممکن است افزایش پیدا کند.

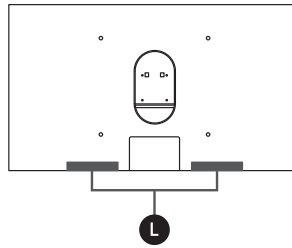

- شما باید از قطعات **L** به صورتیکه در تصویر نشان داده شده برای اتصال تلویزیون های سری Q9 استفاده کنید. اینکار حرکت بین تلویزیون و دیوار را به واسطه فاصله از دیوار محدود کرده و از آویزان شدن تلویزیون به جلو پیشگیری می کند.
- اگر تلویزیون به جلو آویزان می شود، از 2 قطعه **L** که روی هم می افتند استفاده کنید. اینکار ممکن است تمایل به جلو را نیز بهبود بخشد. ولی فاصله با دیوار ممکن است افزایش پیدا کند.

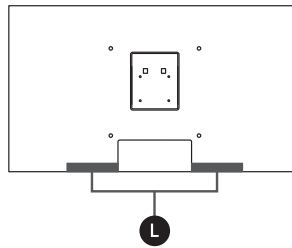

- تلویزیون خمیده ممکن است بعد از نصب روی جایگاه دیوار به سمت چپ یا راست حرکت کند. می توانید با استفاده از ملحقات **K4-K2** با هم، از حرکت تلویزیون به سمت چپ یا راست جلوگیری کنید. (طول افقی بخش را طوری تنظیم کنید که مشابه باشد).
- می توانید با استفاده از ملحقات **K4-K2** از حرکت تلویزیون مسطح به سمت چپ یا راست جلوگیری کنید. ولی فاصله با دیوار ممکن است افزایش پیدا کند.

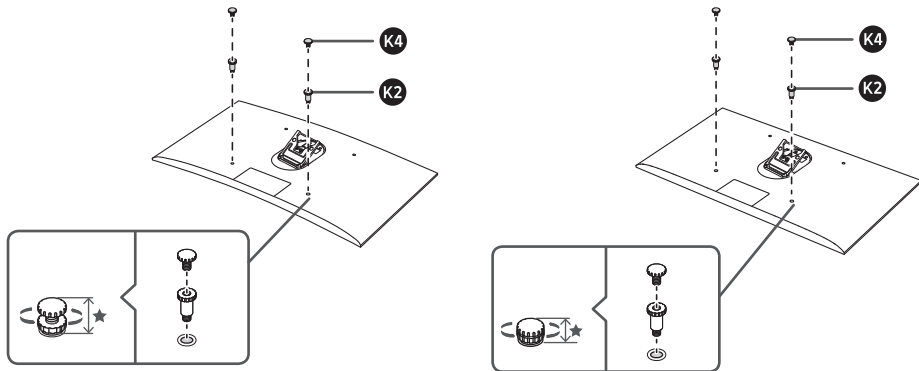

تلویزیون خمیده

تلویزیون مسطح



- هنگام نصب یا پیاده کرده قاب حمایتی جایگاه دیوار، مطمئن شوید که 2 نفر اینکار را بکنند و تلویزیون خاموش باشد.
- از یک میز مسطح در هنگام نصب جایگاه دیوار استفاده کنید. از مواد بسته بندی تلویزیون (بالشتک) برای تلویزیون های خمیده استفاده کنید.

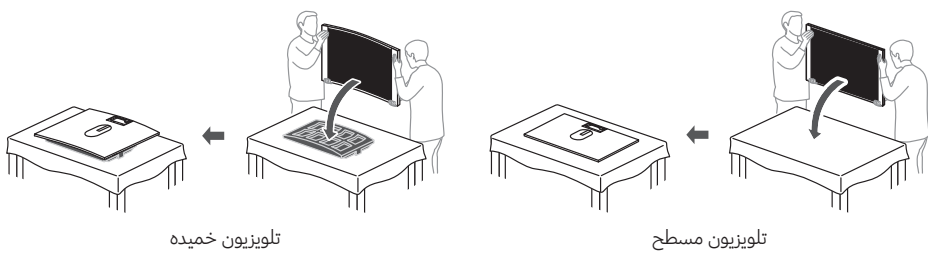

- جایگاه دیوار را تنها روی دیواری نصب کنید که بزرگتر از تلویزیون بوده و کج نشده باشد. پس از نصب، پوشش یا ضمیمه در پایین تلویزیون باید با دیوار تماس داشته باشد. در غیر اینصورت، نباید جایگاه دیوار را نصب کرد.

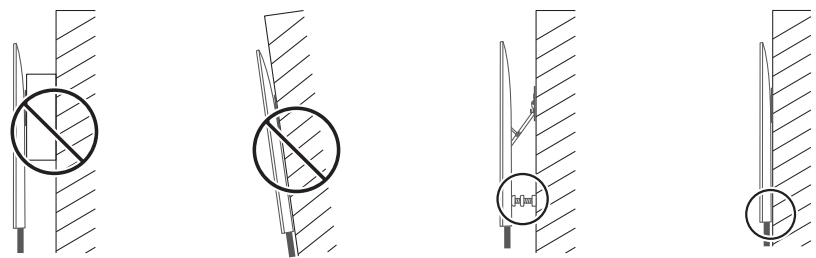

دیواری که بزرگتر از تلویزیون نیست (غیر قابل نصب) دیوار کج (غیر قابل نصب) دیواری که بزرگتر از تلویزیون است (قابل نصب) دیواری که بزرگتر از تلویزیون است (قابل نصب)

- قبل از سوار کردن تلویزیون روی دیوار، کابل برق و کابل One Connect را به تلویزیون وصل کنید.
- اگر تلویزیون نصب شده روی دیوار و پریز برق بیش از 1.5 متر با یکدیگر فاصله دارند، از سیم برق 3 متری استفاده کنید.

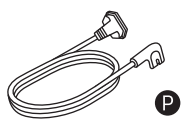

- هنگام نصب / پیاده کردن جایگاه دیوار، مراقب باشید که به کابل نوری آسیب وارد نشود. مخصوصاً مراقب باشید که کابل نوری را لگدمال نکنید.
- برای سوار کردن تلویزیون روی قاب حمایتی از پیچ گوهی استفاده کنید. استفاده از پیچ گوهی برقی ممکن است موجب فرسوده شدن شیارهای پیچ شود.
- حداقل فاصله بین تلویزیون و دیوار می تواند 2-3 میلی متر یا بیشتر باشد که بستگی به سطح دیوار یا شرایط نصب دارد.
- فاصله بین دیوار و سمت چپ یا راست تلویزیون ممکن است بستگی به دیوار و اوضاع نصب متفاوت باشد.
- هنگام نصب جایگاه دیوار، اگر تلویزیون زیادی به دیوار نزدیک باشد، ممکن است پشت تلویزیون یا دیوار خراشیده شوند.
- برای باز کردن بست قبل از نصب جایگاه دیوار به مقدار زیادی زور نیاز است. هنگام باز کردن بست مراقب باشید که به خودتان آسیب وارد نکنید. (باز کردن بست هایی که گزینه کج کردن دارند مشکل است چون لازم است تحمل وزن تلویزیون را داشته باشند.)

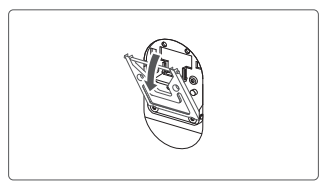

احتیاط ها در هنگام نصب

نام مدل	WMN-M13E
عرض (میلی متر)	520
ارتفاع (میلی متر)	280.3
ضخامت (میلی متر)	15.9
کجی تلویزیون (درجه)	حداکثر 10 درجه
اندازه بسته (عرض x عمق x ارتفاع) (میلی متر)	75 x 337 x 594
وزن بسته (کیلوگرم)	3.5±0.5
حداکثر وزن اجازه داده شده برای تلویزیون (کیلوگرم)	35
فاصله تیرک استاندارد	16 اینچ حمایت شده / 24 اینچ حمایت نشده
تلویزیون های سازگار فاصله از دیوار (میلی متر)	2017Y سری 49/55/65 اینچ Q7 تلویزیون سامسونگ (0 میلی متر به بالا) 2017Y سری 49/55/65 اینچ Q8 تلویزیون سامسونگ (0 میلی متر به بالا) 2017Y سری 49/55/65 اینچ Q9 تلویزیون سامسونگ (6 میلی متر به بالا) 2018Y سری 55/65 اینچ Q7 تلویزیون سامسونگ (0 میلی متر به بالا) 2018Y سری 55/65 اینچ Q8 تلویزیون سامسونگ (0 میلی متر به بالا) 2018Y سری 55/65 اینچ Q9 تلویزیون سامسونگ (7 میلی متر به بالا) 2018Y سری 65 اینچ Q900R تلویزیون سامسونگ (7 میلی متر به بالا)

- حتماً از کامپوننت ها و قطعاتی که برای نصب جایگاه دیوار ارائه شده استفاده کنید.
- دستورالعمل های راهنما و قطعات ارائه شده براساس دیوارهای عادی هستند (ساخته شده از چوب یا بتون). (در رابطه با مدل WMN-M13E(A)، قطعات نصب روی دیوار خشک به طور اضافی ارائه می شوند).
- در موارد دیگر، از قطعات سوار کردن جداگانه استفاده کنید یا دیوار را از قبل مقاوم کنید. در صورت نیاز، جایگاه دیوار را با کمک یک متخصص نصب کنید.
- مراقب باشید که به صفحه تلویزیون در حین نصب جایگاه دیوار آسیبی وارد نشود.
- سری مدل تلویزیون را کنترل کنید. سپس از روش های آماده سازی مربوطه برای حمایت از قاب ها با استفاده از پیچ های مربوطه استفاده کنید.
- اگر از دستورالعمل های نصبی که برای مدل تلویزیون شما مناسب است پیروی نکنید، جایگاه دیوار و اتصال تلویزیون ممکن است نایاب باشند.

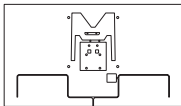

2018Y Q900R

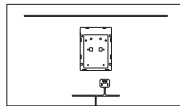

2018Y Q9FN

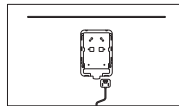
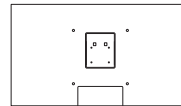
2018Y Q7FN/Q7CN/
Q8FN/Q8CN

2017Y Q9FM

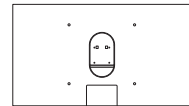
2017Y Q7FM/Q7CM/
Q8CM

- כאשר אתה אוחז בטלוויזיה כדי להתקין, להסיר, להתאים את המפלט האופקי או להטות את המתלה, אל תפעיל כוח ישירות על הצג.
- בעת הטיפול בטלוויזיה כדי להתקין, להסיר, להתאים את המפלט האופקי או להטות את המתלה, הקפד לא לגרום נזק לכבלים.
- שים לב שלא מופעל כוח רב על הטלוויזיה ומתקן המתלה לאחר התקנת המתלה. המתלה או הטלוויזיה עלולים להינזק או שחיבור הטלוויזיה עם התקן התליה על הקיר יהפוך ללא יציב. במקרה זה, התקן מחדש את המתלה או היועץ עם מומחה לקבלת סיוע.

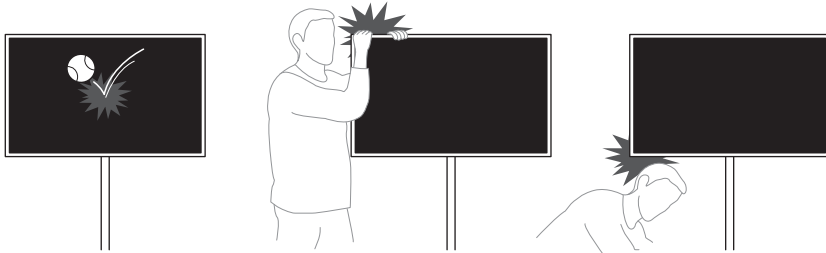

- בדוק את הדגם של המוצר, ועיין בדריך למשתמש המצורף לכל מוצר וודא שמצב הקיר מאפשר תליה.
 - ודא שהקיר יציב. אם הקיר לא יציב, חזק אותו לפני ההתקנה.
 - אם הקיר אינו עשוי מלט, בדוק עם מומחה אם ניתן להתקין עליו את הטלוויזיה.
- התייעץ עם מתקין מומחה אם אין ברשותך מספיק ידע בנוגע לקיר שברצונך להתקין בו את המוצר.
 - כדי לשמור על רמת הביצועים של המוצר וכדי למנוע תקלות, אל תתקין אותו במקומות הבאים.
 - מקומות שבהם קיימת סכנה לרטט או טלטלה: המוצר עלול ליפול ולהינזק.
 - בסמוך לחיישן של מתז אש: החיישן עשוי לזהות את החום המוקרן מהטלוויזיה והמתזים עלולים לפעול.
 - בסמוך לכבלים בלחץ גבוה: כבלים בלחץ גבוה עלולים להפריע לטלוויזיה והמסך עלול להופיע בצורה משובשת.
 - בסמוך לגופי חימום: הטלוויזיה עלולה להתחמם יתר על המידה ועלולות להיגרם תקלות עקב כך.
 - אל תתקין את הטלוויזיה במקום אחר פרט לקיר אנכי.
 - התקן אותה מחוץ להישג ידם של ילדים.
 - אל תחדור לתוך הקיר כדי להתקין אותה בפנים.

- הקפד לבדוק את סוג הקיר שבו תבצע את ההתקנה ואת מצבו.
- החומרים שבהם עליך להשתמש עשויים להשתנות בהתאם לסוג הקיר. בחר חומרים על בסיס המפרטים הבאים.
- אינך חייב להשתמש בכל הברגים שסופקו לך. עם זאת, עליך להשתמש ב-4 ברגים לפחות.
- עליך להשתמש בברגים בשני המקומות המסומנים כ-A.
- בחר לפחות 2 חלקים המסומנים כ-B כדי לבצע את ההרכבה בהתאם לטביבה.
- כדי להסתייר את הכבלים בתוך הקיר, פנה למתקין מקצועי.

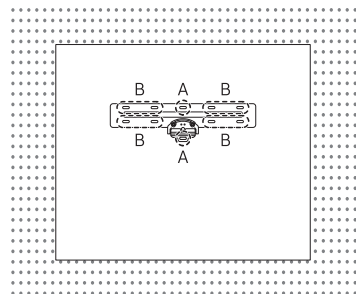

- אם לא תוכל להתאים את המפסל האופקי באמצעות פונקציית ההתאמה האופקית, בדוק אם ההתקנה בוצעה כהלכה. אם אינך מצליח להשתמש בפונקציית ההתאמה האופקית, המקבעים במסגרת התמיכה שבמתלה אינם מקובעים היטב. הקפד להתקין אותם היטב.
- ניתן לכוונן את המפסל האופקי ב-1 עד 2 מעלות. כדי לכוונן את המפסל האופקי בזווית גדולה יותר מטווח זה, התקן מחדש את המתלה.

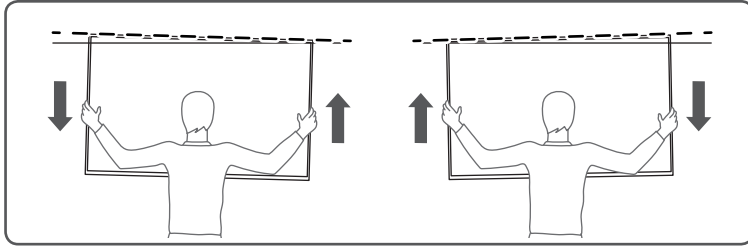

- אם המקבעים במתלה אינם מקובעים עד הסוף כמתואר באיור, רעידות קלות עלולות לגרום לתזוזה של הטלוויזיה. במקרה זה, הקפד להתקין את המקבעים היטב כדי שיקובעו לטלוויזיה עד הסוף.

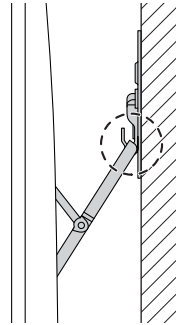

- כדי למנוע נזק לכבל בעת הורדת הטלוויזיה מהקיר, נתק את כבל המתח ואת הכבל האופטי לפני הסרת המתלה.
- בעת הסרת הטלוויזיה מהקיר, משוך אותה תחילה קדימה ולאחר מכן ודא ששני אנשים יוכלו למשוך אותה למעלה בבת אחת. אל תפעיל כוח ישירות על הצג.

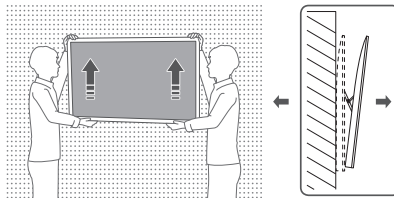

- אם יש חלק בולט בקיר שבו ברצונך להתקין את המתלה, תוכל להשתמש באבזרים K2 - K4 כדי להבטיח מספיק מרחק בין הטלויזיה לקיר. (כוונן את האורך האופקי של החלק כך שיהיה זהה). עם זאת, המרחק לקיר יגדל.

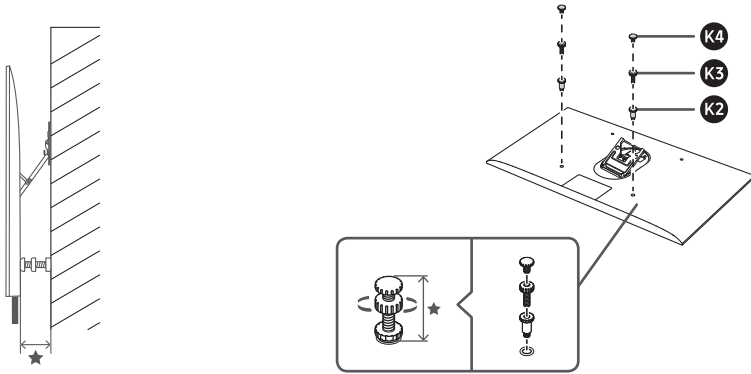

- אם תבטיח את המרחקים באמצעות אבזרים אלה, ייתכן שלא תוכל להשתמש באפשרות ההטיה. אם ברצונך להשתמש באפשרות ההטיה, המרחק המובטח מוגבל.

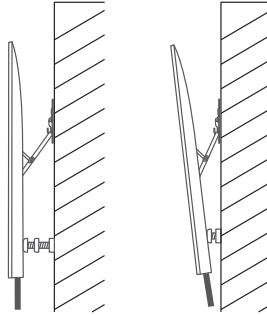

- זווית ההטיה המרבית משתנה בהתאם לדגם הטלויזיה. אין לשנות את זווית ההטיה על הקיר.
- לאחר התקנת המתלה, תיתכן תנועה בדגמי טלויזיה מסוימים בהתאם לצורה האחורית של הטלויזיה. במקרה כזה, השתמש במחזיק הפרדה (K) תמיכה משולשת מאפשרת התקנה יציבה יותר במתלה. עם זאת, המרחק מהקיר עשוי לגדול.

- במקרים שבהם תנאי ההתקנה קשים, החיכוך בין הטלויזיה/אביזרים לבין הקיר עלול לגרום נזק לקיר או לגב הטלויזיה. במקרים אלה, השתמש במגן השריטות **L** כדי שמוצג בתמונה. עם זאת, המרחק מהקיר עשוי לגדול.

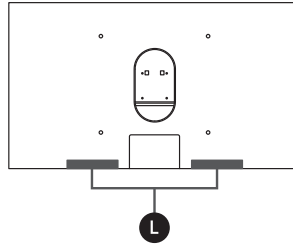

- עליך להשתמש בחלקים של **L** כדי שמוצג בתמונה כדי לחבר טלויזיות מסדרת Q9. האביזר מגביל את התנועה בין הטלויזיה והקיר בשל המרווח מהקיר ומונע מהטלויזיה לנטות קדימה.
- אם הטלויזיה נשענת קדימה, השתמש בשני חלקים חופפים של **L**. הדבר עשוי לשפר עוד יותר את השיפוע. עם זאת, המרחק מהקיר עשוי לגדול.

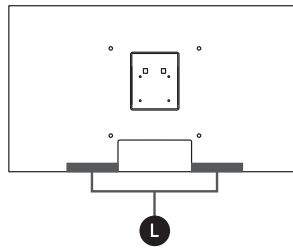

- טלויזיה קעורה עשויה לנוע שמאלה וימינה לאחר התקנתה במתלה. ניתן למנוע מהטלויזיה לנוע שמאלה וימינה על-ידי שימוש באביזרים **K2-K4** יחד. (כונן את האורך האופקי של החלק כך שיהיה זהה).
- ניתן גם למנוע מטלויזיה שטוחה לנוע שמאלה וימינה באמצעות אביזרים **K2-K4**. עם זאת, המרחק מהקיר עשוי לגדול.

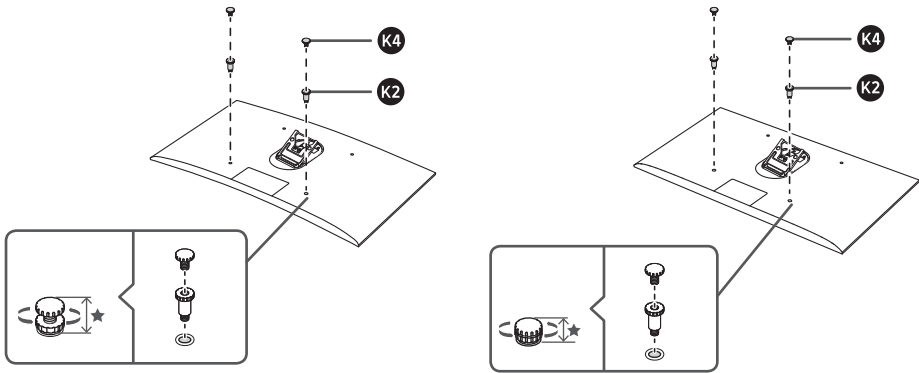

טלויזיה קעורה

טלויזיה שטוחה

- בעת התקנה או הסרת התקנה של מסגרת התמיכה של המתלה, ודא ששני אנשים מבצעים את הפעולה ושהטלוויזיה כבוייה.
- השתמש בשולחן שטוח בעת התקנה המתלה. השתמש בחומרי האריזה (ריפוד) של הטלוויזיה עבור טלוויזיות קעורות.

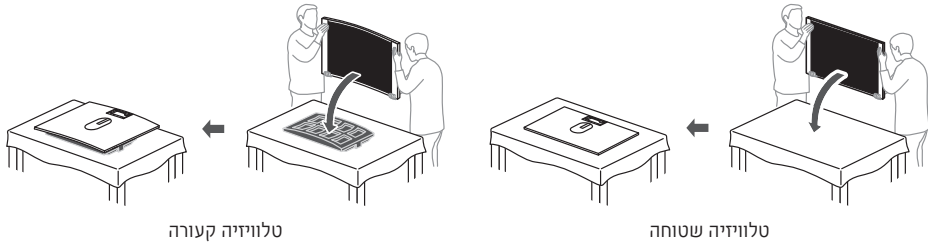

- התקן את המתלה רק על קיר הגדול יותר מהטלוויזיה שאינו נוטה. לאחר ההתקנה, הכיסוי או תחתית הטלוויזיה חייבים לגעת בקיר. אחרת, אין להתקין את המתלה.

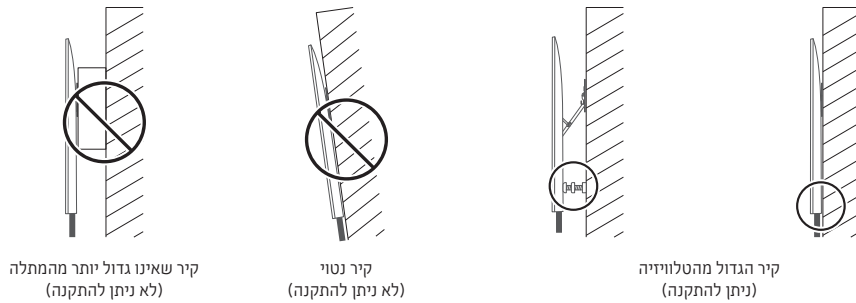

קיר שאינו גדול יותר מהמתלה
(לא ניתן להתקנה)

קיר נטוי
(לא ניתן להתקנה)

קיר הגדול מהטלוויזיה
(ניתן להתקנה)

- לפני תליית הטלוויזיה על קיר, חבר את כבל המתח ואת הכבל One Connect לטלוויזיה.
- השתמש בכבל המתח באורך 3 מ' הכלול אם הטלוויזיה התלויה על הקיר ושקע החשמל נמצאים במרחק של יותר מ-1.5 מ' האחד מהשני.

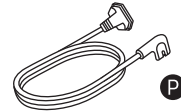

- בעת התקנה / הסרת התקנה של המתלה, הקפד לא לגרום נזק לכבל האופטי. בפרט, הקפד לא לדרוך על הכבל האופטי.
- השתמש במברג כדי להרכיב את הטלוויזיה במסגרת התמיכה. השימוש במברג חשמלי עלול לגרום לשחיקה של חוטי הבורג.
- המרחק המינימלי בין הטלוויזיה לקיר עשוי להיות 2-3 מ"מ או יותר בהתאם למשטח הקיר או לתנאי ההתקנה.
- המרחק בין הקיר לצד שמאל או ימין של הטלוויזיה עשוי להיות שונה בהתאם לתנאי הקיר וההתקנה.
- בעת התקנת המתלה, אם הטלוויזיה קרובה מדי לקיר, גב הטלוויזיה או הקיר עלולים להישרט.
- נדרש כוח רב כדי לפתוח את התושבת לפני התקנת המתלה. הקפד לא לפגוע את עצמך בעת פתיחת התושבת. (תושבות עם אפשרויות הטיה קשות לפתיחה משום שעליהן לשאת את משקל הטלוויזיה).

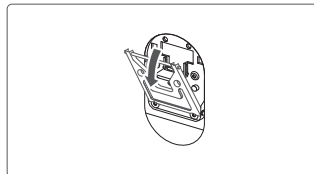

אמצעי זהירות בעת ההתקנה

שם הדגם	WMN-M13E
רוחב (מ"מ)	520
גובה (מ"מ)	280.3
עובי (מ"מ)	15.9
הטיית הטלויזיה (°)	10° לכל היותר
גודל החבילה (ר x ע x ג) (מ"מ)	75 x 337 x 594
משקל האריזה (ק"ג)	3.5±0.5
משקל הטלויזיה המרבי המותר (ק"ג)	35
מרחק סטנדרטי של הידת	16" נתמך / 24" לא נתמך
טלויזיות תואמות מרחק מהקיר (מ"מ)	2017Y טלויזיית SAMSUNG מסדרת Q7, בגודל "49/55/65" (0 מ"מ ומעלה) 2017Y טלויזיית SAMSUNG מסדרת Q8, בגודל "49/55/65" (0 מ"מ ומעלה) 2017Y טלויזיית SAMSUNG מסדרת Q9, בגודל "49/55/65" (6 מ"מ ומעלה) 2018Y טלויזיית SAMSUNG מסדרת Q7, בגודל "55/65" (0 מ"מ ומעלה) 2018Y טלויזיית SAMSUNG מסדרת Q8, בגודל "55/65" (0 מ"מ ומעלה) 2018Y טלויזיית SAMSUNG מסדרת Q9, בגודל "55/65" (7 מ"מ ומעלה) 2018Y טלויזיית SAMSUNG מסדרת Q900R, בגודל "65" (7 מ"מ ומעלה)

- הקפד להשתמש ברכיבים ובחלקים שסופקו להתקנת המתלה.
- ההוראות במדריך למשתמש והחלקים שסופקו מבוססים על קיר רגיל (עשוי מעץ או בטון). (בעת שימוש בדגמים WMN-M13E(A), חלקי התליה על גבס מצורפים גם כן).
- בעת שימוש בחומרים אחרים, השתמש בחומרי תליה נפרדים או חזק מראש את הקיר. אם יש צורך, התקן את המתלה בעזרת מומחה.
- נקוט זהירות כדי לא לגרום זנק למסך הטלויזיה בעת התקנת המתלה.
- בדוק את סדרת הטלויזיה שברשותך. לאחר מכן השתמש בשיטות ההכנה המתאימות למסגרות התמיכה באמצעות הברגים המתאימים.
- אם לא תעקוב אחר הוראות ההתקנה המתאימות לדגם הטלויזיה שברשותך, המתלה וחיבור הטלויזיה עלולים להיות בלתי יציבים.

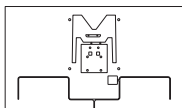

2018Y Q900R

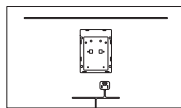

2018Y Q9FN

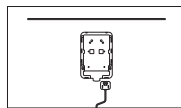

2018Y Q7FN/Q7CN/
Q8FN/Q8CN

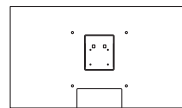

2017Y Q9FM

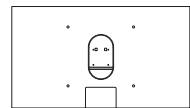

2017Y Q7FM/Q7CM/
Q8CM

SAMSUNG

No gap wall mount

אמצעי זהירות בעת ההתקנה
احتیاط ها در هنگام نصب
تنبیها ت عند التركيب

WMN-M13E